

外部付属装置

埋込取付枠(スチール製)

■安全ブレーカをスイッチボックス(深形)に組み込む場合に使用します。プレートは埋込タンブラスイッチ用プレート(市販品)をご使用ください。

■機器組込用の取付枠としてもご使用いただけます。

- 安全ブレーカ
B-1EA、B-2EA
B-1HEA、B-2HEA

(注)C寸法38mmのB-2HAには使用できません。

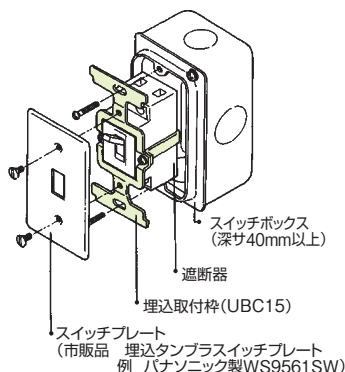

埋込取付枠価格/1個 ■10個単位でご注文ください。

型式	UBC15
ご注文品番	UBC15
納期区分	◎
標準価格(円)	100

安全ブレーカ用取付台(スチール製)

■安全ブレーカを最大23個取り付けることができます。パネルカット面までの高さを60mmにできます。

必要に応じて切り離してご使用ください。

- 取付台高さ 21mm

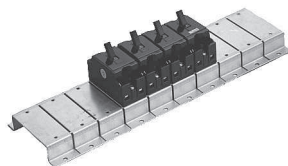

安全ブレーカ用取付台価格/23個取り付け用・1本

型式	UED26P
ご注文品番	UZZUED26P
納期区分	◎
標準価格(円)	1,430

カサ上台(プラスチック製)

■遮断器のパネルカット高さを60mmにカサ上げる台です。(カサ上台高さ11mm)

- UEF63(3P用)

B-33MEC、B-33EC、B-53EC、BU-53-1EC・ECS、B-63EC、BU-63-1EC・ECS、GB-3MEC、GB-33EC、GB-53EC、GBU-53-1EC、GB-63EC、GBU-63-1EC・63EC

- UEF62(2P用)

B-32EC、B-52EC、B-62EC、B-52MEC、GB-32EC、GB-52EC、GB-62EC

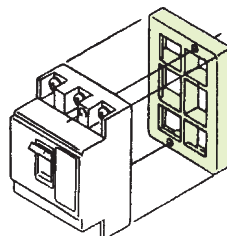

カサ上台価格/1個

型式	UEF63	UEF62
ご注文品番	UZZUEF63	UZZUEF62
納期区分	◎	◎
標準価格(円)	140	140

SE用取付台(32連・スチール製)

[Kシリーズ、ミニイコール対応]

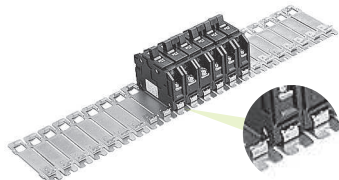

SE用取付台価格/32個取り付け用・1枚

Kシリーズ、ミニイコール対応	
ご注文品番	UEA32P
納期区分	◎
標準価格(円)	2,050

■分電盤協約寸法、および分電盤協約形サイズの遮断器を最大32個(1Pサイズ)取り付けができます。

■取付個数に合わせて切離しができます。

■取り付け、取り外しは押えバネによりワンタッチでできます。

SE用取付金具

[Kシリーズ、ミニイコール対応]

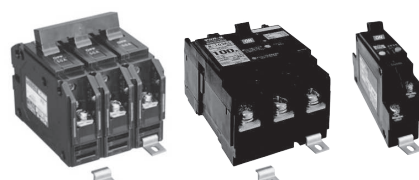

取付金具価格/2個1組

型式	UEA21
ご注文品番	UEA21
納期区分	◎
標準価格(円)	80

棒圧着端子

- パールテクトブレーカ
- パールテクト漏電ブレーカ
- パールテクトあんしんブレーカ用

棒圧着端子

より線サイズ	1.25mm ² 、2.0mm ²	3.5mm ² 、5.5mm ²
適合棒圧着端子	TC 2-20(棒圧着端子) VC 1-2(絶縁キャップ) (ニチフ製)	TC 5.5-21ST(棒圧着端子) VC 5.5-21(絶縁キャップ) (ニチフ製) 30Aiに標準付属
標準価格(円)	お客さままで ご用意ください。	
	220	

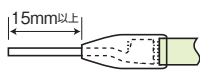

(より線の場合は棒圧着端子を使用してください。)

価格は1梱包あたりの価格です。1梱包(棒圧着端子2個、絶縁キャップ2個)

ボックスブレーカ用ボックス(スチール製)

ボックス価格

型式	B-D63E用 BOX	B-D103E用 BOX
ご注文品番	UB0XBD63	UB0XBD103
納期区分	●	●
標準価格(円)	23,900	28,900



IECレール用取付部品

[Kシリーズ対応]

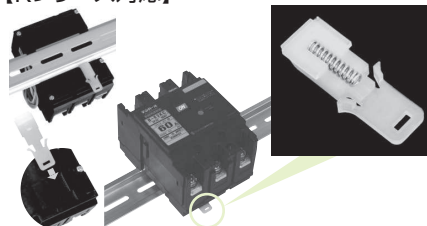

IECレール用取付部品/1セット

型式	UIEC001
ご注文品番	UIEC001
納期区分	◎
標準価格(円)	80