

御納入先

様

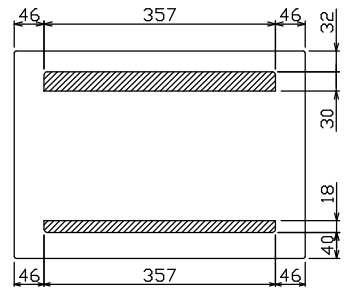

配線孔寸法図(////部開口)

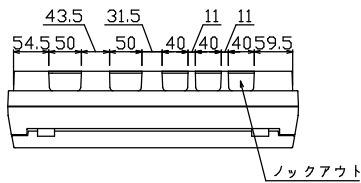
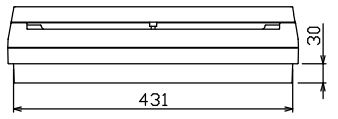
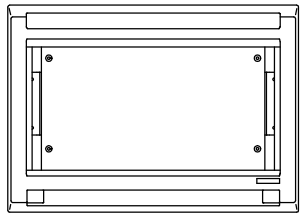
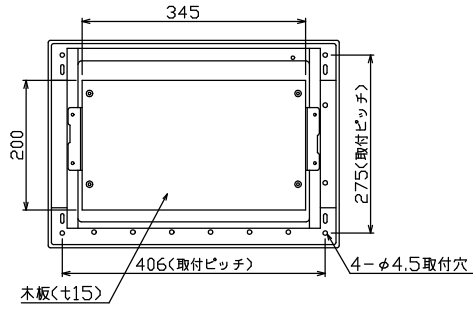
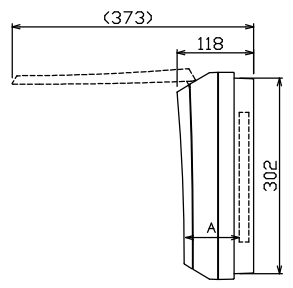
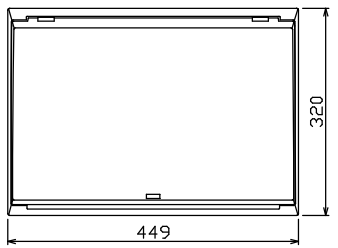

木板有効寸法 (mm)		
タテ	ヨコ	フカサ
200	345	82

A: カバーまでの有効寸法 (最低部)

キャビネット仕様				日付	名称	面	担当
形式	露出・半埋込兼用形	尺度	1/8 (A3基準)	承認	検図	設計	製図
材質	難燃性合成樹脂 (自己消火性)			図番	住宅用分電盤		
色彩	マンセル 8GY9,7/0,2	テンパール工業株式会社		品名	MA324411		