

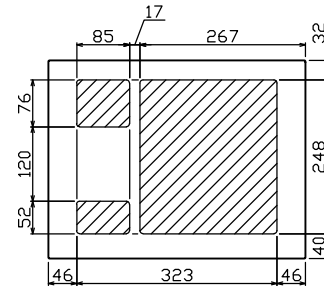

御納入先

様

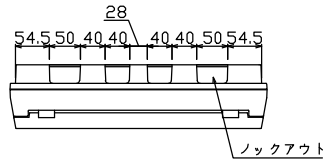

配線孔寸法図(//部開口)

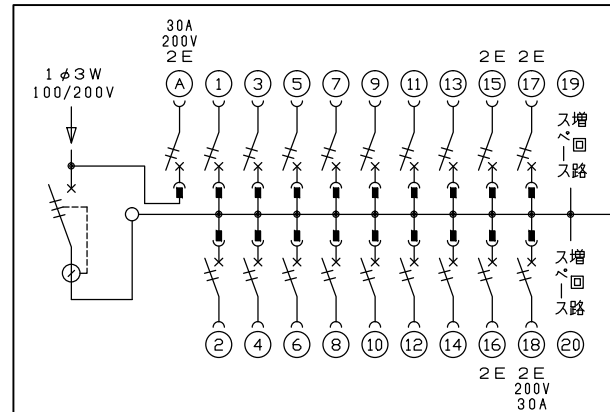
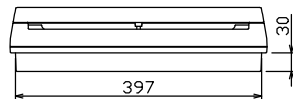
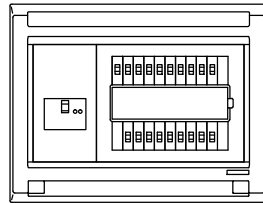
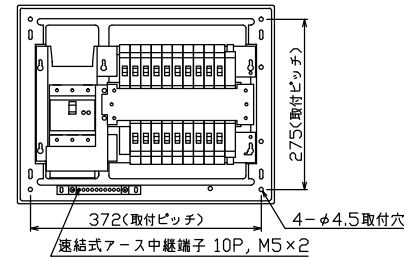
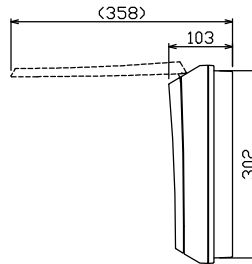
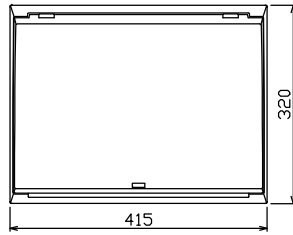

主幹) ELB 3P 100AF BC 5.0kA
30mA高速形 単3中性線欠相保護付

分岐) MCB 2P 30AF BC 2.5kA
コード短絡保護機能付

圧着端子: 38-8付属

Ⓐ回路: エコキュート用配線用遮断器
(電気温水器用)

Ⓑ回路: IHクッキングヒーター用配線用遮断器

リミッター スペース (木板)	主閉閉器		分岐閉閉器数					付属機器取付 スペース (木板)	分電盤定格		キャビネット仕様		日付				名称	面	担当
	漏電遮断器	IH用開閉器	安全ブレーカ	安全ブレーカ	安全ブレーカ	安全ブレーカ	増回路 スペース		定格電流	100A	形式	露出・半埋込兼用形	承認	検図	設計	製図			
(175×75)	3P2E	2P2E	2P1E 20A	2P2E 20A	2P2E 30A	(200V) (IH用)	2	100A	100A	形式	露出・半埋込兼用形	承認	検図	設計	製図	名称	面	担当	
-	100A	30A	14	3	1					材質	難燃性合成樹脂 (自己消火性)	承認	検図	設計	製図	名称	面	担当	
	6BU-103.1HKC	BC-2NA	BC-1NA	BC-2NA	BC-2NA					色彩	マンセル 8GY9,7/0,2	テンパール工業株式会社				名称	面	担当	
																名称	面	担当	

名称 住宅用分電盤
図番 MAG310182IC3
品名 (エコキュート・IHクッキングヒーター用)
品番