

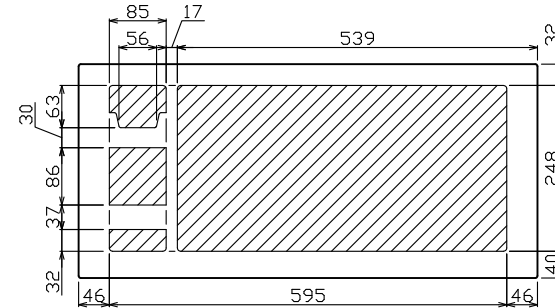

御納入先

様

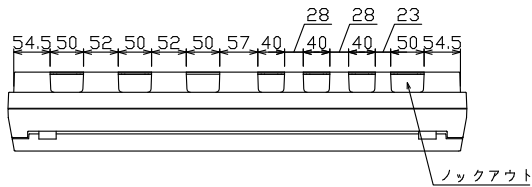

配線孔寸法図(斜線部開口)

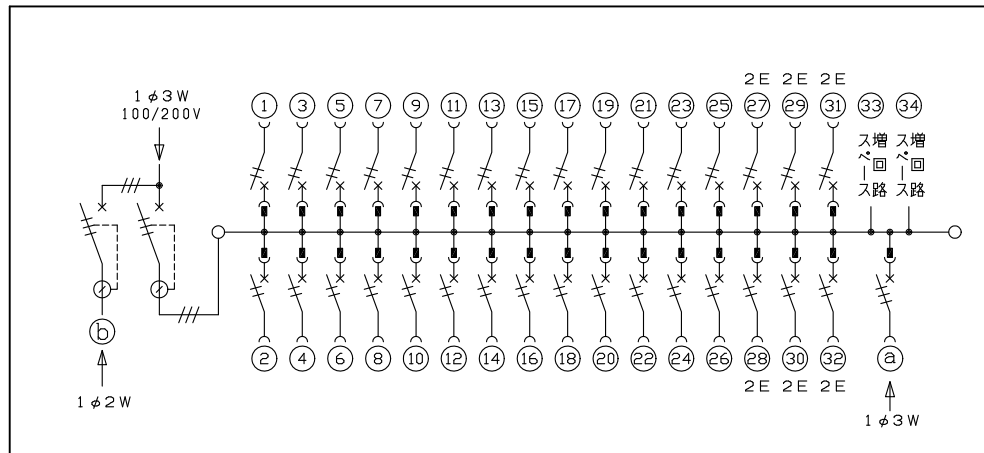
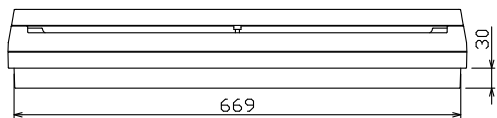
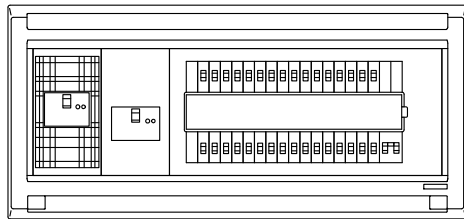
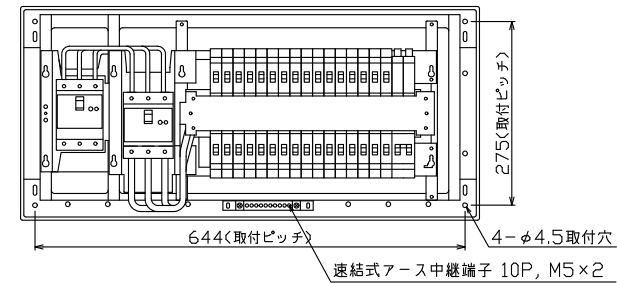
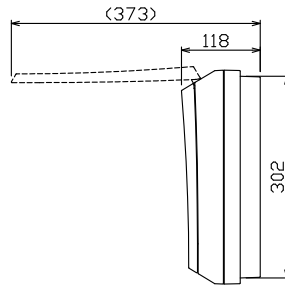

主幹) ELB 3P 100AF BC 5.0kA
30mA高速形 単3中性線欠相保護付

分岐) MCB 2P 30AF BC 2.5kA
コード短絡保護機能付

圧着端子: 38-8S 付属

① 燃料電池側遮断器
: MCB 3P 30AF BC 2.5kA

② 太陽光側遮断器: ELB 3P 50AF
BC 5.0kA 30mA高速形
単3中性線欠相保護付

リミッター スペース (木板)	太陽光側遮断器 漏電遮断器	主開閉器 漏電遮断器	一次送り回路 P E A	分岐開閉器数				付属機器取付 スペース (175x75)	分電盤定格	キャビネット仕様		日付	名称	面	担当	
(175x75)	3P3E	3P3E		安全ブレーカ 2P1E 20A	安全ブレーカ 2P2E 20A	燃料電池側遮断器 3P3E 20A	増回路 スペース	100A	形式 露出・半埋込兼用形	材質 難燃性合成樹脂 (自己消火性)	承認 検査 設計 製図	1/8 (A3基準)	図番			
-	30A	100A	-	26	6	1	2			マンセル 8GY9.7/0.2	滑井 安藤 岡村 上木		品名	住宅用分電盤		
	GBU-53HEC	GBU-103HKC		BC-1NA	BC-2NA	B-33NA					テンパール工業株式会社		品番	MAG310322T2FC2		
														(家庭用燃料電池システム用, 太陽光発電システム用)		