

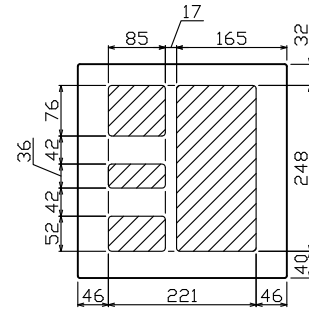

御納入先  
様

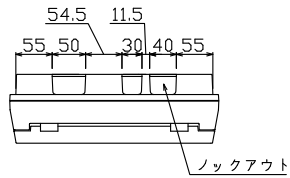

配線孔寸法図(//部開口)

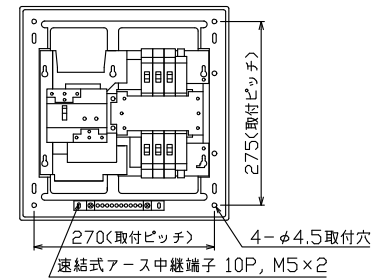
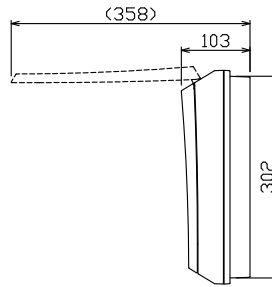
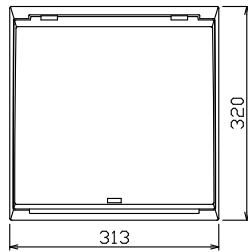

主幹用漏電遮断器端子構造

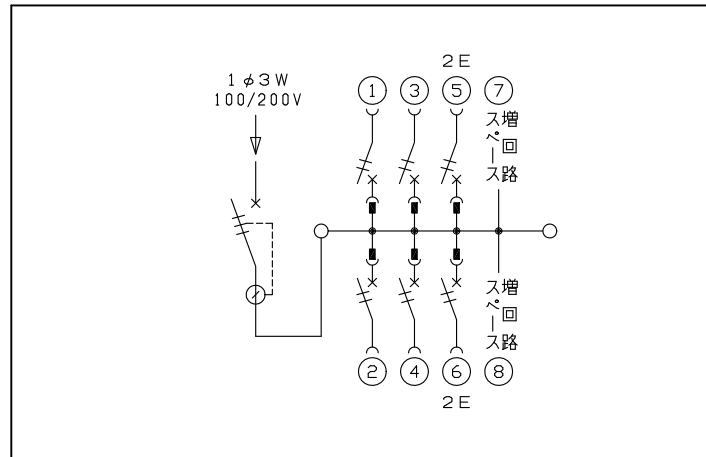
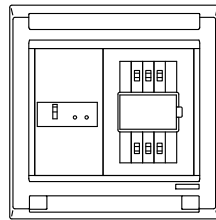
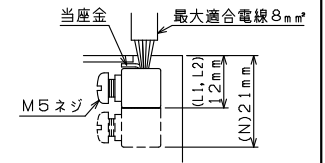

主幹) ELB 3P 30AF BC 2.5kA  
30mA高速形 単3中性線欠相保護付

分岐) MCB 2P 30AF BC 2.5kA  
コード短絡保護機能付

リミッター スペース (木板) (175×75)	主開閉器	一次送り回路	分岐開閉器数				付属機器取付 スペース (木板)	分電盤定格	キャビネット仕様		日付	名称	面	担当
	漏電遮断器		安全ブレーカ	安全ブレーカ		増回路 スペース	定格電流	形式	材質	承認	1/8 (A3基準)			
-	3P2E	P E A	2P1E 20A	2P2E 20A	P E A	2	30 A	露出・半埋込兼用形	難燃性合成樹脂 (自己消火性)	滑井	安藤	上末	上末	図番
	30 A	-	4	2				マンセル 8GY9.7/0.2		テンパール工業株式会社		品名	住宅用分電盤	
	GBU-3.1HEA		BC-1NA	BC-2NA								品番	MAG33062M	