

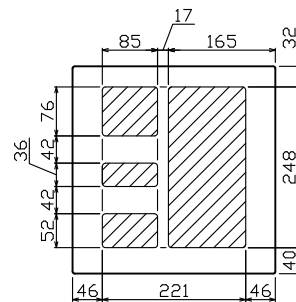

御納入先 \_\_\_\_\_ 様

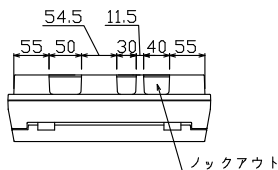

配線孔寸法図(//部開口)

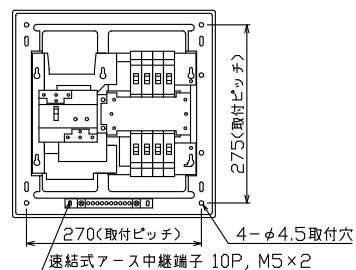
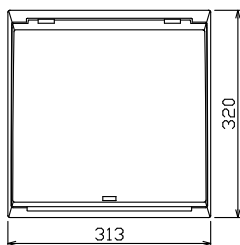
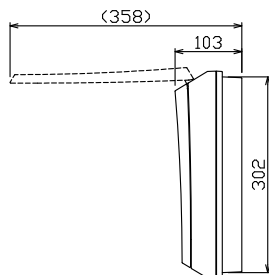

主幹用漏電遮断器端子構造

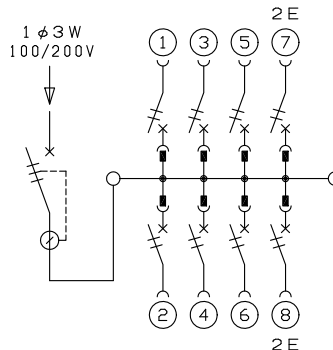
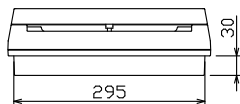
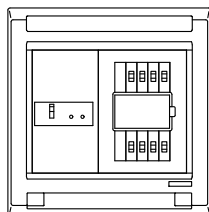
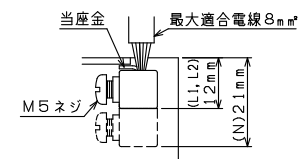

主幹) ELB 3P 30AF BC 2.5kA  
30mA高速形 単3中性線欠相保護付  
分岐) MCB 2P 30AF BC 2.5kA  
コード短絡保護機能付

リミッター スペース (木板)	主開閉器 漏電遮断器	一次送り回路	分岐開閉器数				付属機器取付 スペース (木板)	分電盤 定格 定格電流	キャビネット仕様		日付				名称	面	担当
			安全ブレーカ	安全ブレーカ	増回路 スペース	30A			形式	露出・半埋込兼用形	承認	検図	設計	製図			
(175×75)	3P2E	P E A	2P1E 20A	2P2E 20A	P E A	(175×75)	30A	材質	難燃性合成樹脂 (自己消火性)	(滑井)	(安藤)	(上木)	(上木)	図番			
-	30A GBU-3-1HEA	-	6 BC-1NA	2 BC-2NA	-	-		色彩	マンセル 8GY9.7/0.2	テンパール工業株式会社				品名	住宅用分電盤		
														品番	MAG3308M		