

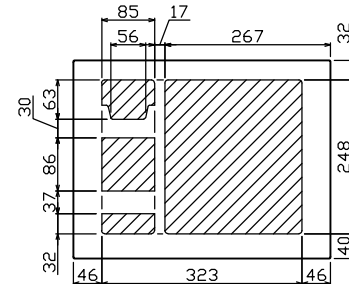

御納入先

様

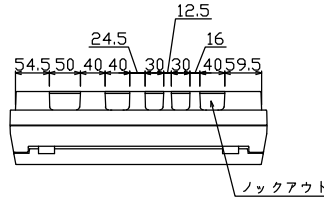

配線孔寸法図(//部開口)

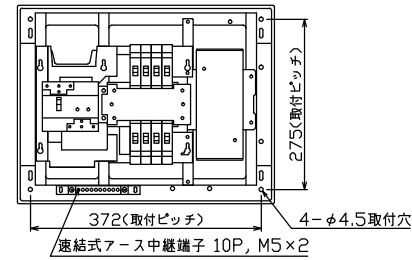
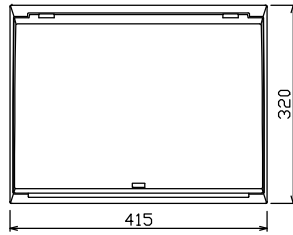

主幹用漏電遮断器端子構造

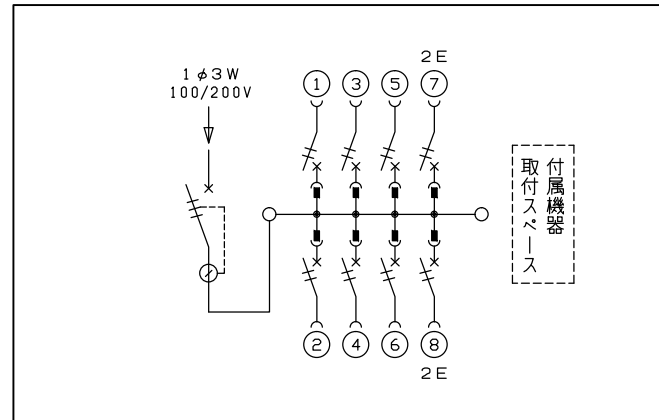
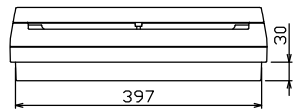
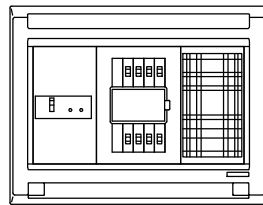
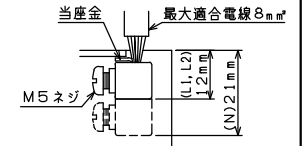

主幹) ELB 3P 30AF BC 2,5kA
30mA高速形 単3中性線欠相保護付
分岐) MCB 2P 30AF BC 2,5kA
コード短絡保護機能付

リミッター スペース (木板)	主開閉器 漏電遮断器	一次送り回路	分岐開閉器数			増回路 スペース	付属機器取付 スペース (木板)	分電盤定格	キャビネット仕様		日付	名称	面	担当
(175×75)	3P2E	P E A	安全ブレーカ 2P1E 20A	安全ブレーカ 2P2E 20A	P E A	-	有	30 A	形式 露出・半埋込兼用形	1/8 (A3基準)	承認 検図 設計 製図	図番		
-	30 A	-	6	2	-	-	有		材質 難燃性合成樹脂 (自己消火性)		近藤 羽生 吉 長力	品名	住宅用分電盤	
	GBU-3-1HEA		BC-1NA	BC-2NA					色彩 マンセル 8GY9,7/0,2		テンパール工業株式会社	品番	MAG3308P	