

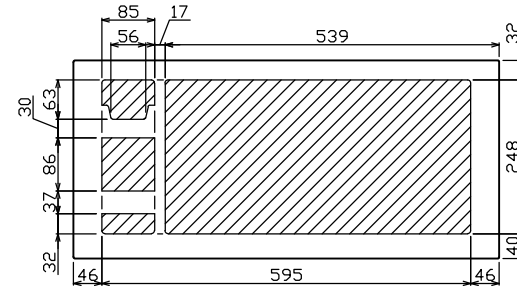

御納入先

様

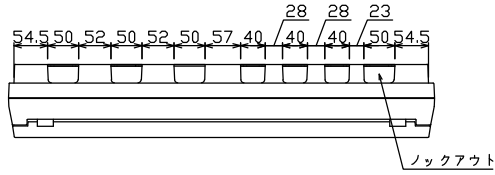

配線孔寸法図(斜線部開口)

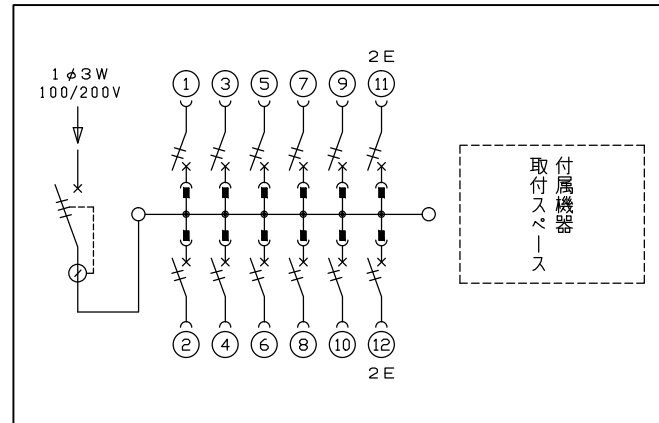
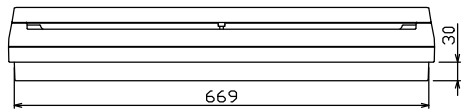
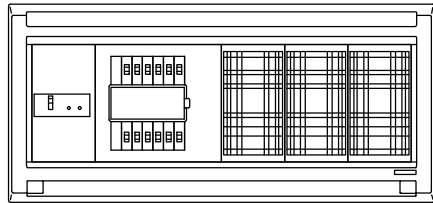
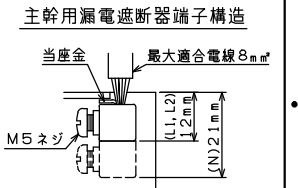
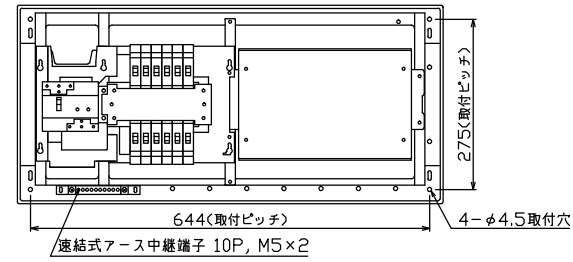
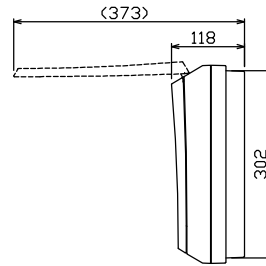
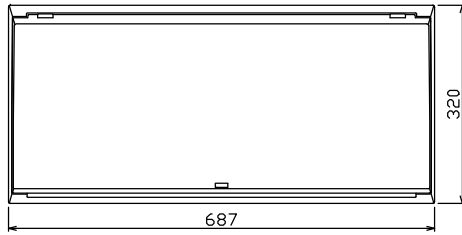

主幹) ELB 3P 30AF BC 2.5kA  
30mA高速形 単3中性線欠相保護付  
分岐) MCB 2P 30AF BC 2.5kA  
コード短絡保護機能付

リミッター スペース (木板)	主開閉器 漏電遮断器	一次送り回路	分岐開閉器数			増回路 スペース	付属機器取付 スペース (木板)	分電盤定格	キャビネット仕様		日付	名称	面	担当
(175×75)	3P2E	P E A	安全ブレーカ 2P1E 20A	安全ブレーカ 2P2E 20A	P E A		定格電流	形式	露出・半埋込兼用形	1/8 (A3基準)	承認	図番		
-	30A GBU-3-1HEA	-	10 BC-1NA	2 BC-2NA	-	有 (175×279)	30A	材質	難燃性合成樹脂 (自己消火性)	近藤 羽生 吉 長力	設計 製図	品名	住宅用分電盤	
								色彩	マンセル 8GY9,7/0,2	テンパール工業株式会社		品番	MAG3312W	