

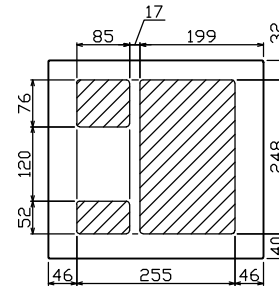

御納入先
様

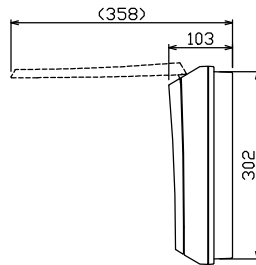

配線孔寸法図(//部開口)

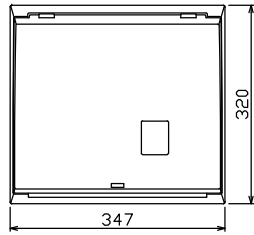
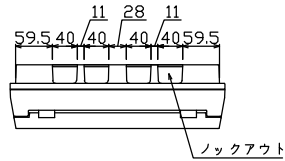
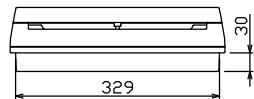
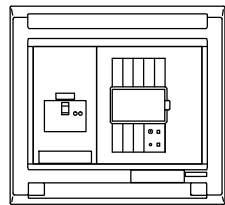
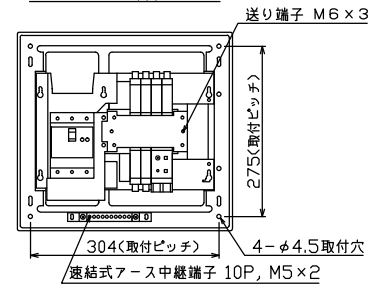

注) 震度5強相当以上の地震を感知して主幹ブレーカを自動遮断

送り端子: 最大接続可能電線 14mm² 端子ねじ M6

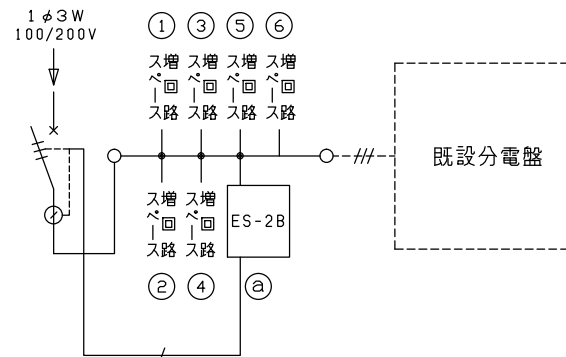

主幹) ELB 3P 50AF BC 5.0kA
30mA高速形 単3中性線欠相保護付
トリップコイル引外し装置付

圧着端子: 14-6付属

㊶ 感震センサーユニット (ES-2B)
動作感度: 震度5強相当

リミッター スペース (木板)	主閉閉器		一次送り回路				分岐開閉器数			付属機器取付 スペース (木板)	分電盤定格 定格電流	キャビネット仕様		日付	名称	面	担当	
	漏電遮断器		PE	A	2P1E 20A	安全ブレーカ	安全ブレーカ	2P2E 20A	PE			A	増回路 スペース					形式
(175x75)	3P2E		PE	A	2P1E 20A	安全ブレーカ	安全ブレーカ	2P2E 20A	PE	A	6	60 A	形式	露出・半埋込兼用形	承認	検図	設計	製図
-	40 A	-	-	-	-	-	-	-	-	-	-	60 A	材質	難燃性合成樹脂 (自己消火性)	承認	検図	設計	製図
	GBU-53-1HC				BC-1NA			BC-2NA					色彩	マンセル 8GY9,7/0,2	テンパール工業株式会社			
															名称	住宅用分電盤		
															図番			
															品名	MAG34006ES2B		
															品番	(感震機能追加用分電盤)		