

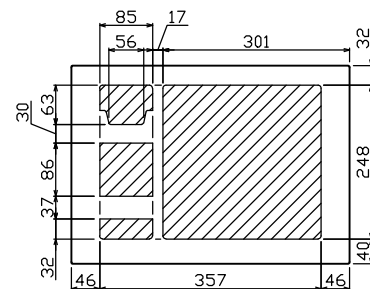

御納入先

様

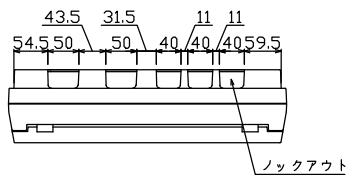

配線孔寸法図(//部開口)

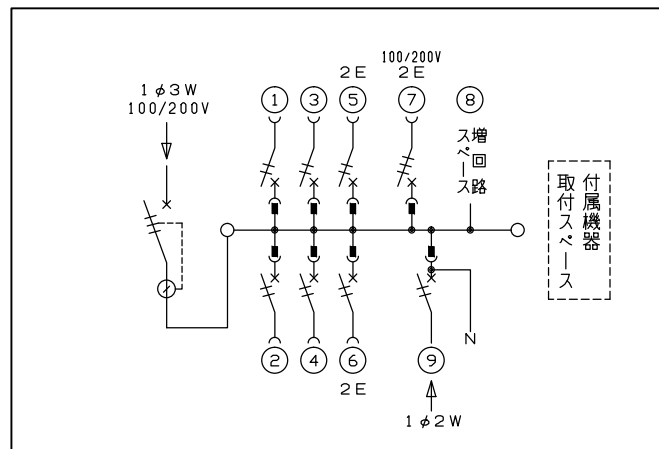
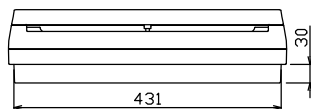
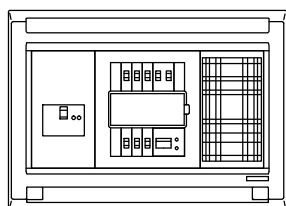
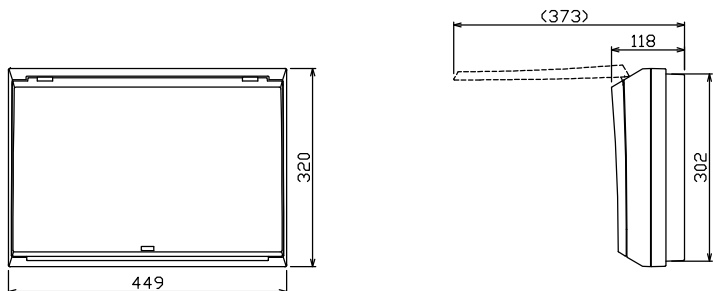
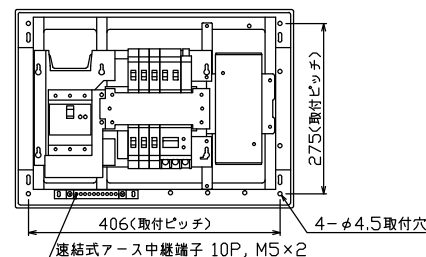

主幹) ELB 3P 50AF BC 5.0kA
30mA高速形 単3中性線欠相保護付

分岐) MCB 2P 30AF BC 2.5kA
コード短絡保護機能付

圧着端子: 14-6付属

⑦回路: 単3分岐ブレーカ 30AF
BC 2.5kA コード短絡保護機能付
ニュートラルスイッチ付

(注) 主幹ブレーカに入る電線色と
単3分岐ブレーカの負荷側の
電線色は異なる場合があります。

⑨太陽光創遮断器: MCB 2P(N端子付)
50AF BC 2.5kA 単3中性線欠相保護付

リミッター スペース (木板)	主閉閉器 漏電遮断器	一次送り回路	分岐開閉器数				増回路 スペース	付属機器取付 スペース (木板)	分電盤定格	キャビネット仕様	日付	名称	面	担当
(175x75)	3P3E	P E A	安全ブレーカ 2P1E 20A	安全ブレーカ 2P2E 20A	単3分岐ブレーカ 2P2E 20A	太陽光創遮断器 2P2E 30A		60 A	形式 露出・半埋込兼用形	承認 検査 設計 製図	1/8 (A3基準)	図番		
-	40 A GBU-53HEC	-	4 BC-1NA	2 BC-2NA	1 BC-3-1NSA	1 BU-52NS	有		材質 難燃性合成樹脂 (自己消火性)	近藤 羽生 吉田 品田		品名	住宅用分電盤	
									色彩 マンセル 8GY9.7/0.2	テンパール工業株式会社		品番	MAG34061T2NP	
														(太陽光発電システム用, 単3分岐ブレーカ付)