

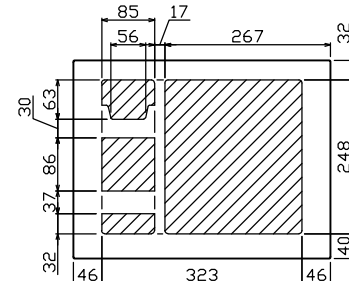

御納入先  
様

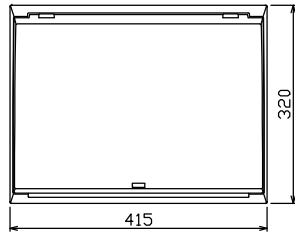

配線孔寸法図(//部開口)

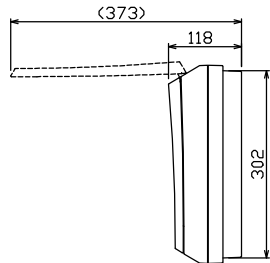
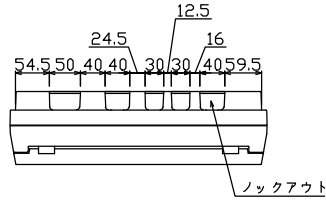
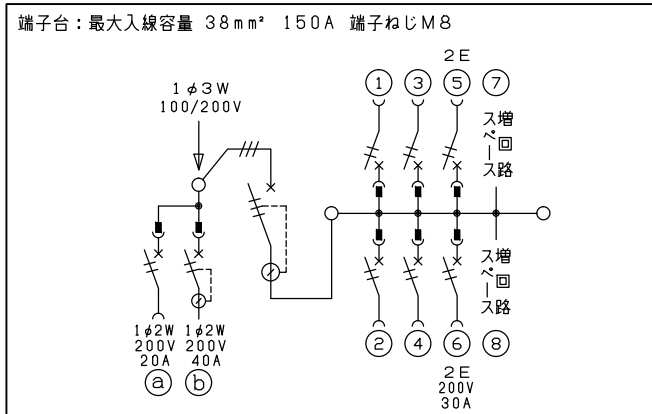
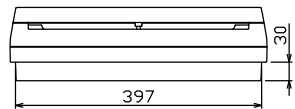
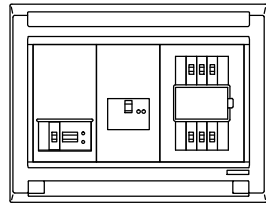
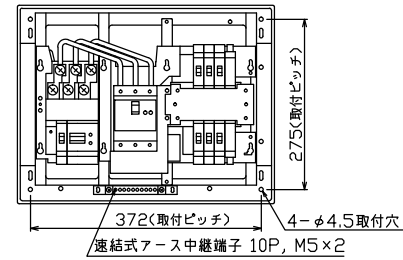

主幹) ELB 3P 50AF BC 5.0kA  
30mA高速形 単3中性線欠相保護付

分岐) MCB 2P 30AF BC 2.5kA  
コード短絡保護機能付

⑥回路：IHクッキングヒーター用配線用遮断器

①回路：エコキュート用配線用遮断器

②回路：蓄熱暖房器用漏電遮断器

エコキュート用遮断器		暖房器用開閉器		主開閉器		一次送り回路		分岐開閉器数			付属機器取付スペース(木板)	分電盤定格	キャビネット仕様		日付	名称	面	担当	
安全ブレーカ	漏電遮断器	漏電遮断器	安全ブレーカ	安全ブレーカ	安全ブレーカ	安全ブレーカ	安全ブレーカ	増回路	増回路	増回路			定格電流	形式					材質
2P2E (200V)	2P2E (200V)	3P2E	P E A	2P1E 20A	2P2E 20A	2P2E 30A (200V) (IH用)	-	4	1	1	2	60A	露出・半埋込兼用形	難燃性合成樹脂 (自己消火性)	近藤	羽生	吉	長力	住宅用分電盤
20A	40A	40A	-	BC-1NA	BC-2NA	BC-2NA	-	BC-1NA	BC-2NA	BC-2NA	-	マンセル 8GY9,7/0,2			テンパール工業株式会社			MAG34062IB2E4	(エコキュート・IHクッキングヒーター・蓄熱暖房器用)