

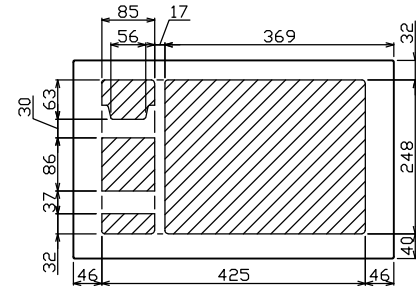

御納入先
様

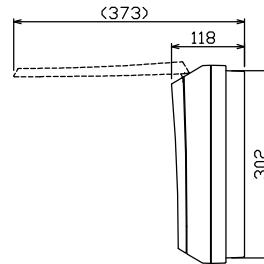

配線孔寸法図(//部開口)

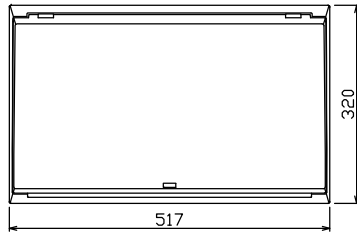
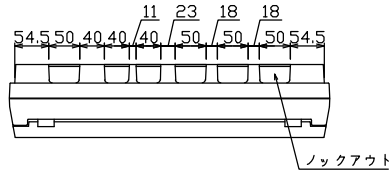
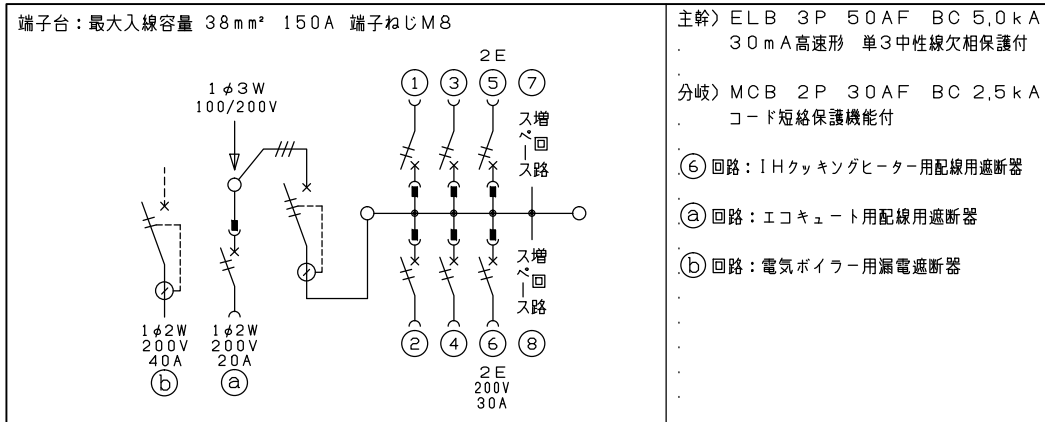
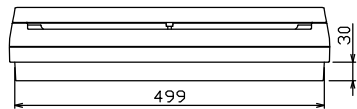
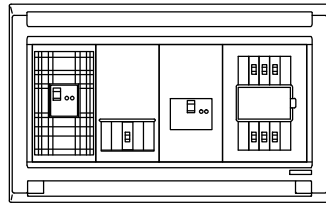
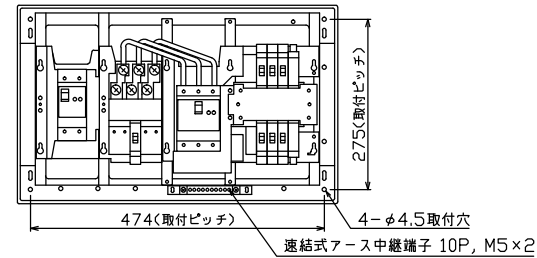

ボイラー用開閉器		エコキュート用開閉器		主開閉器		一次送り回路		分岐開閉器数			付属機器取付スペース (木板)	分電盤定格 定格電流 60A	キャビネット仕様		日付	名称	面	担当	
漏電遮断器	安全ブレーカ	漏電遮断器	安全ブレーカ	漏電遮断器	安全ブレーカ	安全ブレーカ	安全ブレーカ	増回路スペース	安全ブレーカ	安全ブレーカ			安全ブレーカ	形式					露出・半埋込兼用形
2P2E (200V)	2P2E (200V)	3P2E	PE	A	2P1E 20A	2P2E 20A	2P2E 30A (200V) (IH用)	-	4	1	1	2	(175×75)	難燃性合成樹脂 (自己消火性)	近藤	羽生	吉	長力	住宅用分電盤
40A	20A	40A			BC-1NA	BC-2NA	BC-2NA						マンセル 8GY9,7/0,2	テンパール工業株式会社				MAG34062IB2G4	(エコキュート・IHクッキングヒーター・電気ボイラー用)
GB-52EC	BC-2NA	GBU-53:1HC																	