

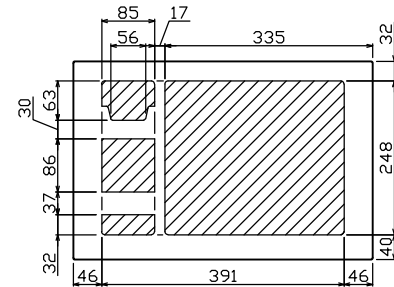

御納入先
様

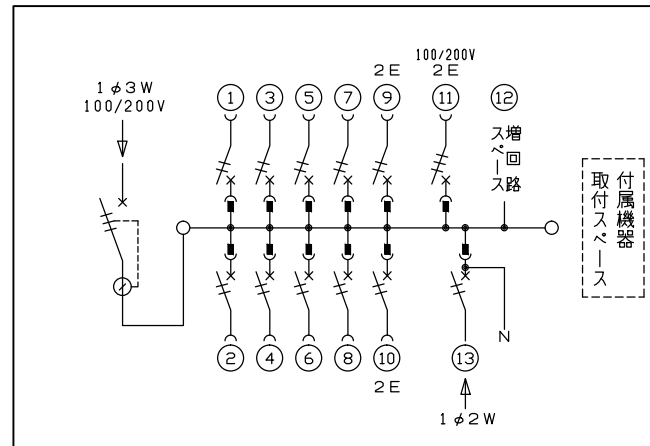

配線孔寸法図(斜線部開口)

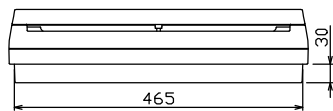
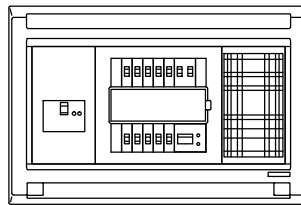
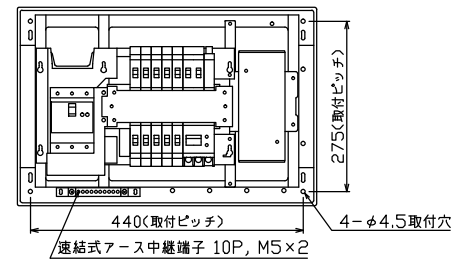
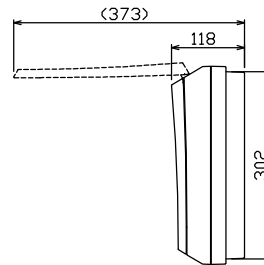
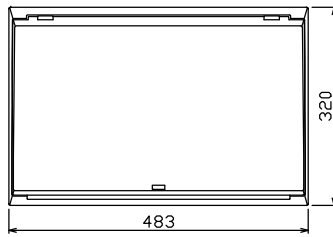

主幹) ELB 3P 50AF BC 5.0kA
30mA高速形 単3中性線欠相保護付

分岐) MCB 2P 30AF BC 2.5kA
コード短絡保護機能付

圧着端子: 14-6 付属

⑪ 回路: 単3分岐ブレーカ 30AF
BC 2.5kA コード短絡保護機能付
ニュートラルスイッチ付

(注) 主幹ブレーカに入る電線色と
単3分岐ブレーカの負荷側の
電線色は異なる場合があります。

⑬ 太陽光側遮断器: MCB 2P(N端子付)
50AF BC 2.5kA 単3中性線欠相保護付

リミッター スペース (木板) (175×75)	主開閉器		一次送り回路				分岐開閉器数				付属機器取付 スペース (木板) (175×75)	分電盤定格 定格電流	キャビネット仕様		日付				名称	面	担当	
	漏電遮断器		P	E	A	安全ブレーカ 2P1E 20A	安全ブレーカ 2P2E 20A	単3分岐ブレーカ 2P2E 20A	太陽光側遮断器 2P2E 30A	増回路 スペース			形式	材質	承認	検図	設計	製図				
-	40A GBU-53HEC	-	-	-	-	8	2	1	1	1	有	60A	形式	露出・半埋込兼用形	承認	検図	設計	製図	名称			
						BC-1NA	BC-2NA	BC-3-1NSA	BU-52NS				材質	難燃性合成樹脂 (自己消火性)	承認	検図	設計	製図	名称	住宅用分電盤		
													色彩	マンセル 8GY9,7/0,2	承認	検図	設計	製図	名称	MAG34101T2NP		
															テンパール工業株式会社				名称			