

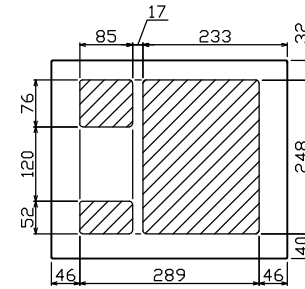

御納入先
様

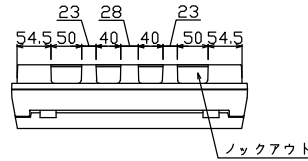

配線孔寸法図(斜線部開口)

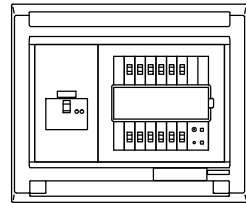
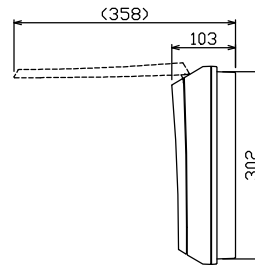
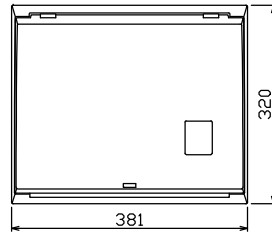
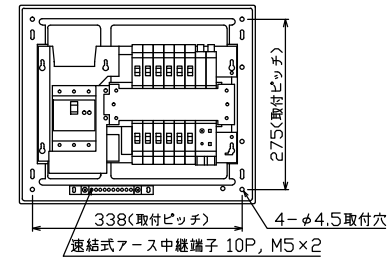

注) 震度5強相当以上の地震を感知して主幹ブレーカを自動遮断

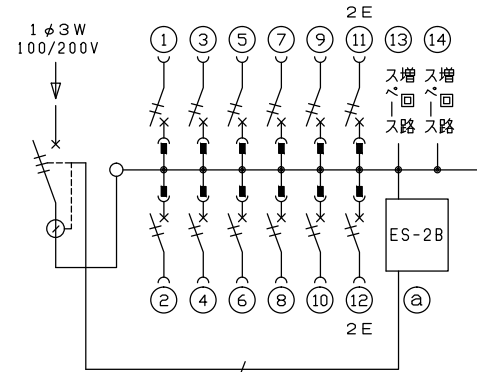

主幹) ELB 3P 50AF BC 5.0kA
30mA高速形 単3中性線欠相保護付
トリップコイル引外し装置付

分岐) MCB 2P 30AF BC 2.5kA
コード短絡保護機能付

圧着端子: 14-6 付属

① 感震センサーユニット (ES-2B)
動作感度: 震度5強相当

リミッター スペース (木板) (175×75)	主開閉器	一次送り回路	分岐開閉器数			付属機器取付 スペース (木板) (175×75)	分電盤定格 定格電流	キャビネット仕様 形式	日付	名称	面	担当
	漏電遮断器	安全ブレーカ	安全ブレーカ	増回路 スペース	増回路 スペース							
-	3P2E GBU-53-1HC	P E A	2P1E 20A BC-1NA	2P2E 20A BC-2NA	P E A	2	2	マンセル 8GY9,7/0,2	承認	検図	設計	製図

図番	品名	品番
	住宅用分電盤	MAG34122ES2B
	(感震機能付)	

テンパール工業株式会社