

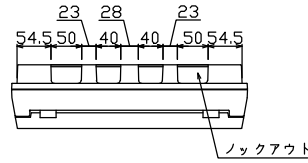

御納入先
様

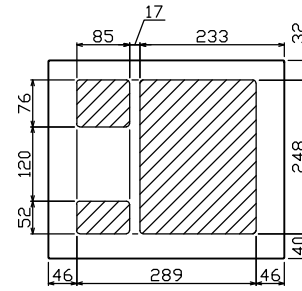

ロックアウト

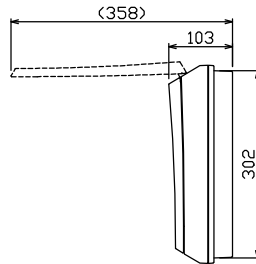
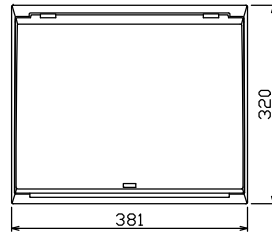

配線孔寸法図(//部開口)

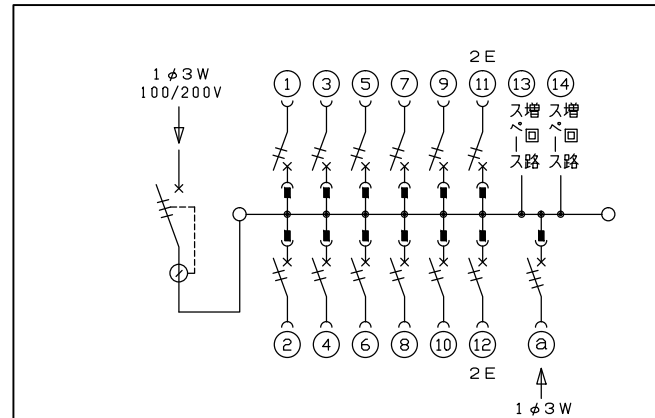
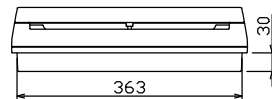
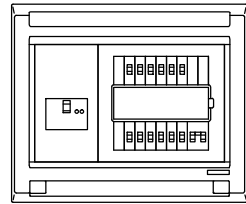
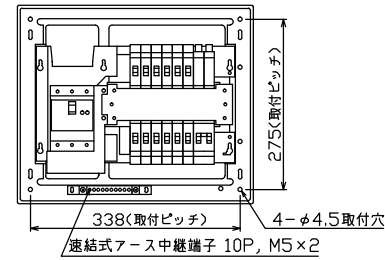

主幹) ELB 3P 50AF BC 5.0kA
30mA高速形 単3中性線欠相保護付
分岐) MCB 2P 30AF BC 2.5kA
コード短絡保護機能付
圧着端子: 14-6付属
① ガス発電側遮断器
: MCB 3P 30AF BC 2.5kA

リミッター スペース (木板) (175×75)	主開閉器	一次送り回路	分岐開閉器数				付属機器取付 スペース (木板) (175×75)	分電盤定格	キャビネット仕様		日付	名称	面	担当
	漏電遮断器		安全ブレーカ	安全ブレーカ	ガス発電側遮断器	増回路 スペース		定格電流	形式	露出・半埋込兼用形	1/8 (A3基準)			
	3P3E	P E A	2P1E 20A	2P2E 20A	3P3E 20A		60 A	材質	難燃性合成樹脂 (自己消火性)		山本	濱井	奥谷	川田
	40 A	-	10	2	1	2		色彩	マンセル 8GY9,7/0,2		住宅用分電盤			
	GBU-53HEC		BC-1NA	BC-2NA	B-33NA						MAG34122GS2 (家庭用ガス発電・給湯暖房兼用)			