

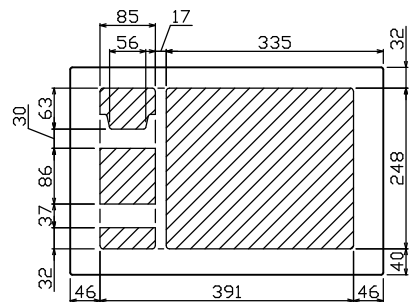

御納入先  
様

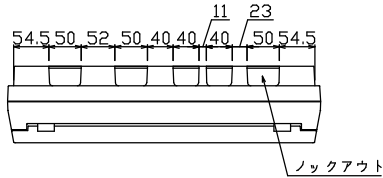

配線孔寸法図(//部開口)

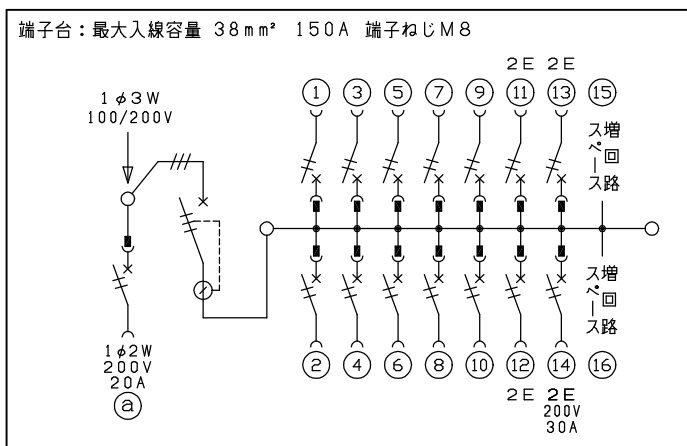
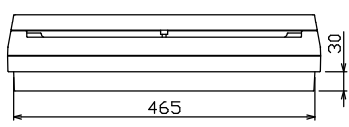
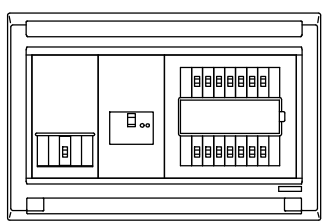
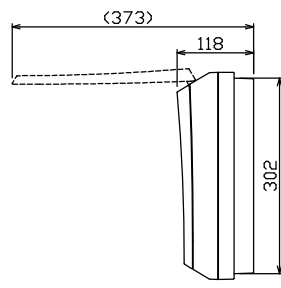
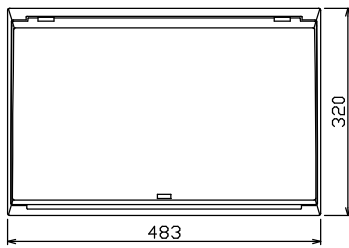
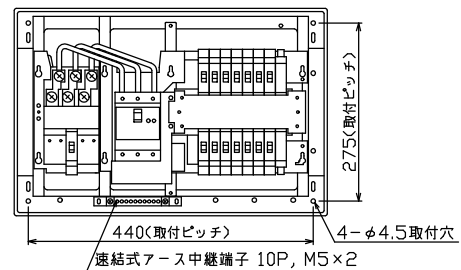

主幹) ELB 3P 50AF BC 5.0kA  
30mA高速形 単3中性線欠相保護付

分岐) MCB 2P 30AF BC 2.5kA  
コード短絡保護機能付

⑭回路：IHクッキングヒーター用配線用遮断器

Ⓐ回路：エコキュート用配線用遮断器

分岐開閉器数	付属機器取付スペース(木板)	分電盤定格	キャビネット仕様	日付	名称	面	担当									
安全ブレーカ 2P2E (200V) 20A BC-2NA	安全ブレーカ 3P2E 40A GBU-53-1HC	一次送り回路 P E A	安全ブレーカ 2P1E 20A	安全ブレーカ 2P2E 20A	安全ブレーカ 2P2E 30A (200V) (1H用)	増回路 スペース 2	(175×75)	定格電流 60A	形式 露出・半埋込兼用形	材質 難燃性合成樹脂 (自己消火性)	色彩 マンセル 8GY9.7/0.2	日付 尺度 承認 1/8(A3基準)	検図 設計 製図	名称 住宅用分電盤	品番 MAG341421B2	品番 (エコキュート・IHクッキングヒーター用)



テンパール工業株式会社