

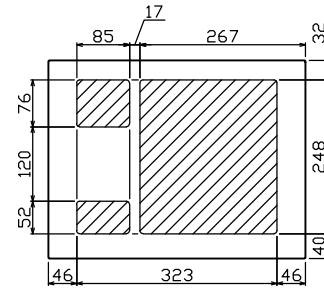

御納入先

様

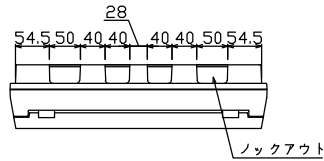

配線孔寸法図(//部開口)

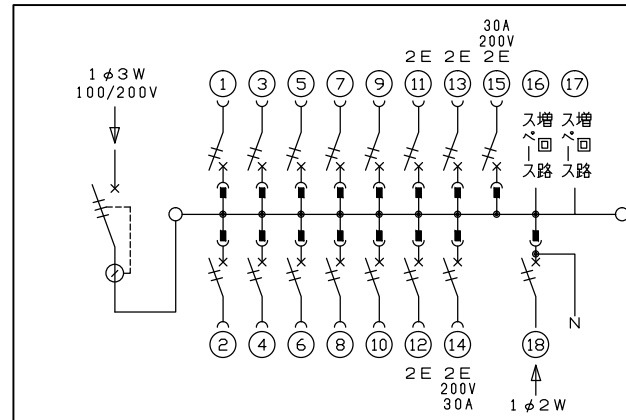
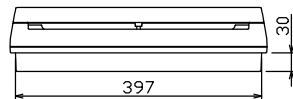
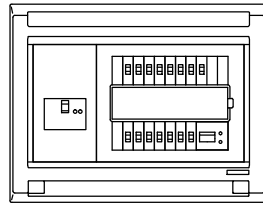
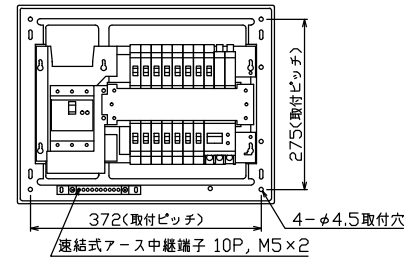
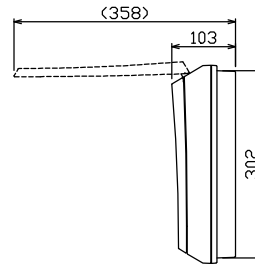
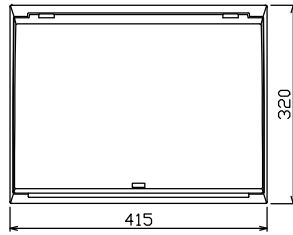

主幹) ELB 3P 50AF BC 5.0kA  
30mA高速形 単3中性線欠相保護付

分岐) MCB 2P 30AF BC 2.5kA  
コード短絡保護機能付

圧着端子: 14-6付属

⑭回路: IHクッキングヒーター用配線用遮断器

⑮回路: エコキュート用配線用遮断器  
(電気温水器用)

⑰太陽光遮断器: MCB 2P(N端子付)  
50AF BC 2.5kA 単3中性線欠相保護付

リミッター スペース (木板)	主開閉器 漏電遮断器	一次送り回路	分岐開閉器数					増回路 スペース	付属機器取付 スペース (木板)	分電盤定格	キャビネット仕様	日付	名称	面	担当	
(175x75)	3P3E	P E A	安全ブレーカ 2P1E 20A	安全ブレーカ 2P2E 20A	安全ブレーカ 2P2E 30A (200V) (IH用)	安全ブレーカ 2P2E 30A (200V) (IH+IH用)	太陽光遮断器 2P2E 30A	増回路 スペース	(175x75)	定格電流 60A	形式 露出・半埋込兼用形	承認 承認	図番	品名	品番	
-	40A	-	10	3	1	1	1	2	-		材質 難燃性合成樹脂 (自己消火性)	設計 承認	住宅用分電盤	MAG34142IT2A3		
	GBU-53HEC		BC-1NA	BC-2NA	BC-2NA	BC-2NA	BU-52NS				色彩 マンセル 8GY9,7/0,2	製図 承認	テンパール工業株式会社	(太陽光発電システム用, IHクッキングヒーター, エコキュート)		