

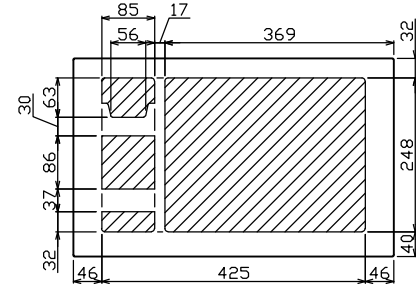

御納入先

様

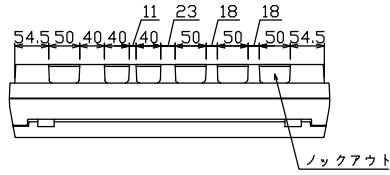

配線孔寸法図(//部開口)

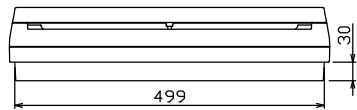
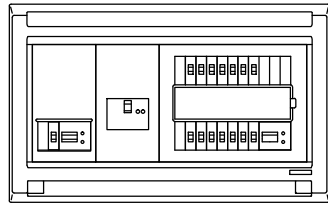
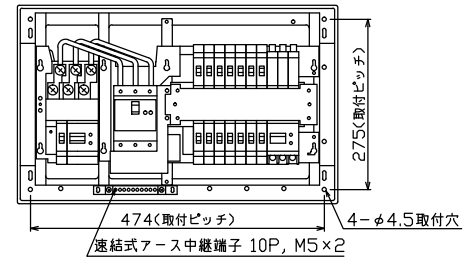
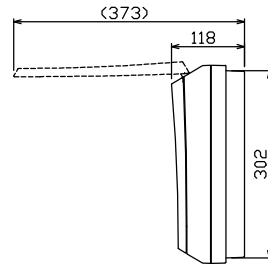
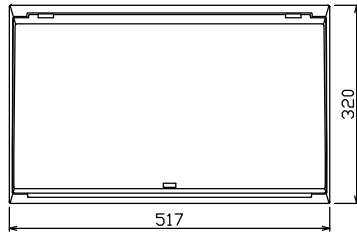

端子台：最大入線容量 38mm² 150A 端子ねじM8

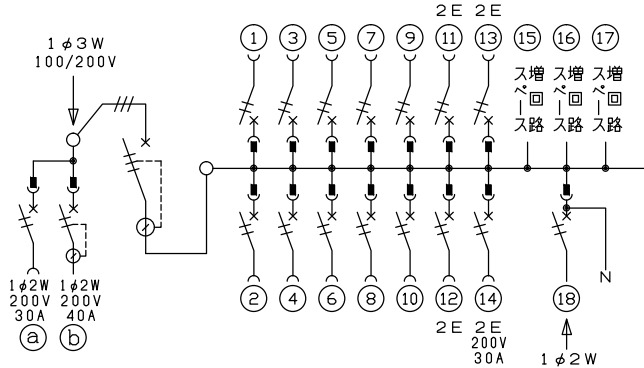

- 主幹) ELB 3P 50AF BC 5.0kA
30mA高速形 単3中性線欠相保護付
- 分岐) MCB 2P 30AF BC 2.5kA
コード短絡保護機能付
- ⑭回路: IHキッチンヒーター用配線用遮断器
- ⑮太陽光遮断器: MCB 2P(N端子付)
50AF BC 2.5kA 単3中性線欠相保護付
- ⑯回路: エコキュート用配線用遮断器
(電気温水器用)
- ⑰回路: 蓄熱暖房器用漏電遮断器

エコキュート用開閉器	暖房器用開閉器	主開閉器	一次送り回路	分岐開閉器数				付属機器取付スペース(木板)	分電盤定格	キャビネット仕様		日付	名称	面	担当	
安全ブレーカ 2P2E (200V)	漏電遮断器 2P2E (200V)	漏電遮断器 3P3E	P E A	安全ブレーカ 2P1E 20A	安全ブレーカ 2P2E 20A	安全ブレーカ 2P2E 30A (200V) (IH用)	太陽光遮断器 2P2E 30A	増回路 スペース	定格電流 60 A	形式 露出・半埋込兼用形	材質 難燃性合成樹脂 (自己消火性)	承認 検査 設計 製図	図番			
30A	40A	40A	-	10	3	1	1	3								
BC-2NA	GB-52NA	GBU-53HEC		BC-1NA	BC-2NA	BC-2NA	BU-52NS									

住宅用分電盤
品番: MAG34143IT2B3E4
品番: (太陽光遮断器用, IHキッチンヒーター, エコキュート, 蓄熱暖房器)
テンパール工業株式会社