

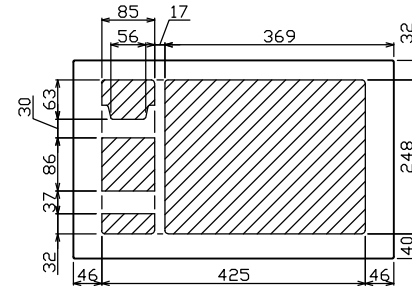

御納入先
様

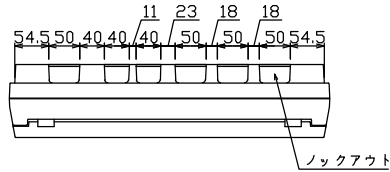

配線孔寸法図(//部開口)

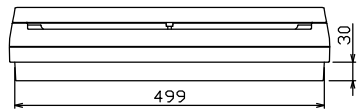
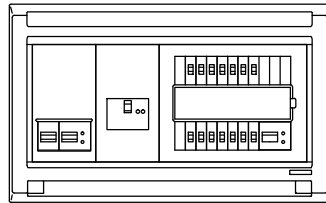
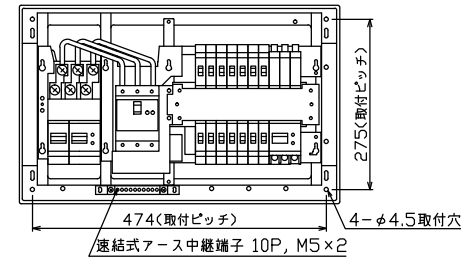
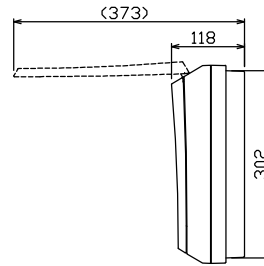
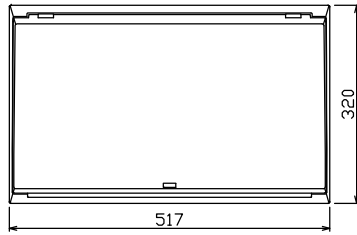

端子台：最大入線容量 38mm² 150A 端子ねじM8

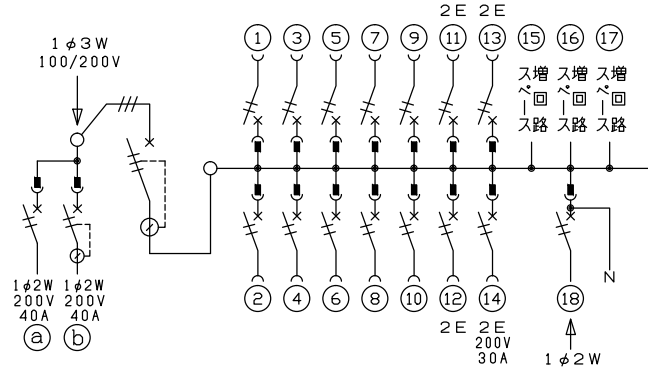

主幹) ELB 3P 50AF BC 5.0kA
30mA高速形 単3中性線欠相保護付

分岐) MCB 2P 30AF BC 2.5kA
コード短絡保護機能付

⑭回路：IHキッチンヒーター用配線用遮断器

⑮太陽光遮断器：MCB 2P(N端子付)
50AF BC 2.5kA 単3中性線欠相保護付

①回路：電気温水器用配線用遮断器

②回路：蓄熱暖房器用漏電遮断器

温水器用開閉器	暖房器用開閉器	主開閉器	一次送り回路	分岐開閉器数				付属機器取付スペース(木板)	分電盤定格	キャビネット仕様	日付	名称	面	担当
配線用遮断器	漏電遮断器	漏電遮断器	P E A	安全ブレーカ	安全ブレーカ	安全ブレーカ	太陽光遮断器	増回路スペース	定格電流	形式	承認	図番		
2P2E (200V)	2P2E (200V)	3P3E		2P1E 20A	2P2E 20A	2P2E 30A (200V) (IH用)	2P2E 30A	(175×75)	60A	露出・半埋込兼用形	検図			
40A	40A	40A	-	10	3	1	1			難燃性合成樹脂 (自己消火性)	設計			
B-52NA	GB-52NA	GBU-53HEC		BC-1NA	BC-2NA	BC-2NA	BU-52NS			マンセル 8GY9,7/0,2	製図			
											品名	住宅用分電盤		
											品番	MAG34143IT2B4E4		
											テンパール工業株式会社			