

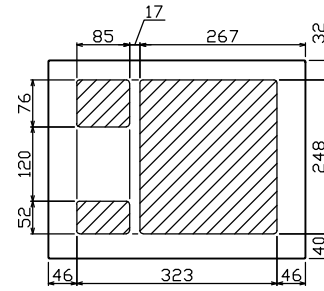

御納入先

様

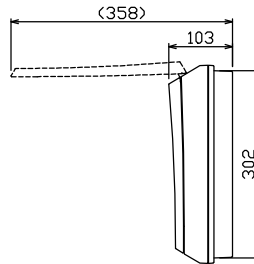
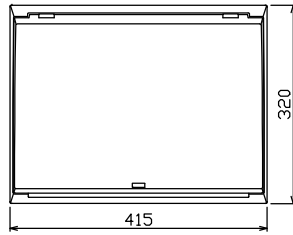
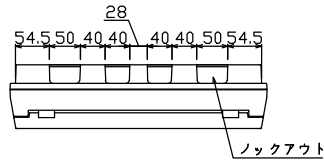

配線孔寸法図(//部開口)

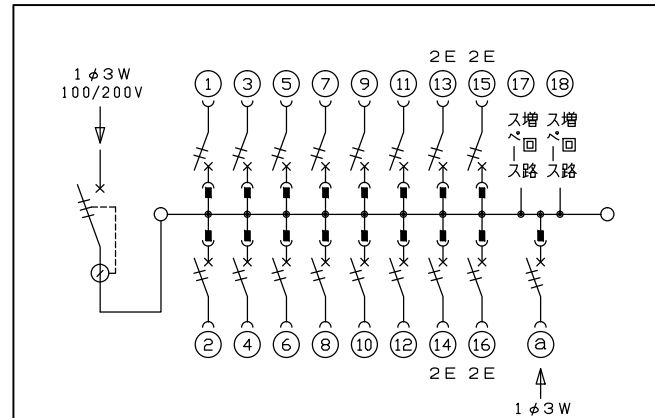
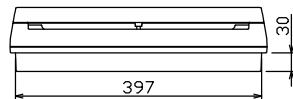
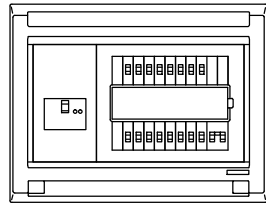
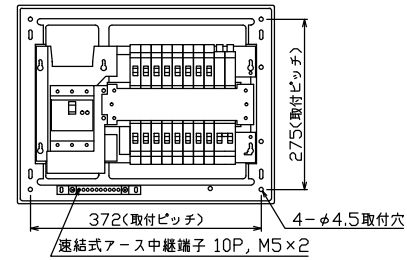

主幹) ELB 3P 50AF BC 5.0kA
 30mA高速形 単3中性線欠相保護付
 分岐) MCB 2P 30AF BC 2.5kA
 コード短絡保護機能付
 圧着端子: 14-6付属
 (a) 燃料電池側遮断器
 : MCB 3P 30AF BC 2.5kA

リミッター スペース (木板) (175×75)	主閉閉器			分岐閉閉器数			付属機器取付 スペース (木板) (175×75)	分電盤定格 定格電流	キャビネット仕様 形式	日付	名称	面	担当
	漏電遮断器	一次送り回路	安全ブレーカ	安全ブレーカ	燃料電池側遮断器	増回路 スペース							
-	3P3E GBU-53HEC	P E A	2P1E 20A	2P2E 20A	3P3E 20A	2	-	60 A	形式 露出・半埋込兼用形 材質 難燃性合成樹脂 (自己消火性) 色彩 マンセル 8GY9,7/0,2	1/8 (A3基準) 承認 検図 設計 製図 山本 濱井 奥谷 川田	住宅用分電盤		
			BC-1NA	BC-2NA	B-33NA					テンパール工業株式会社	MAG34162FC2 (家庭用燃料電池システム用)		