

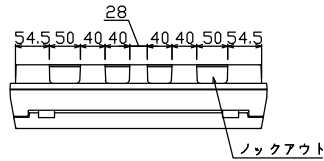

御納入先
様

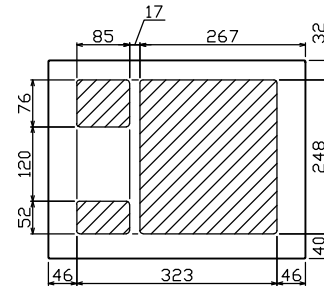

ノックアウト

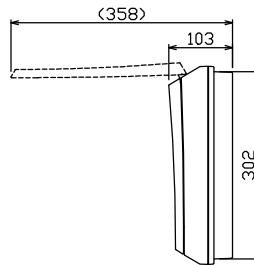
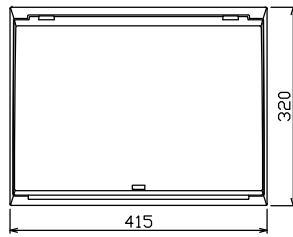

配線孔寸法図(//部開口)

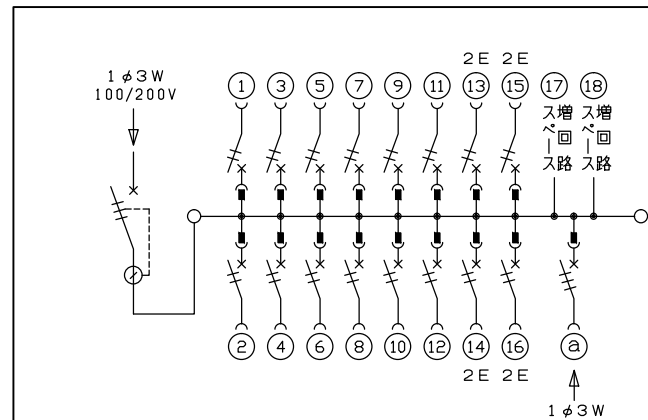
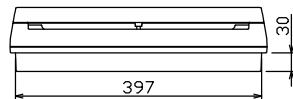
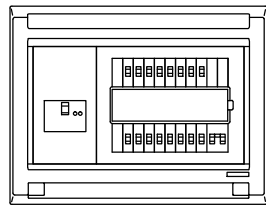
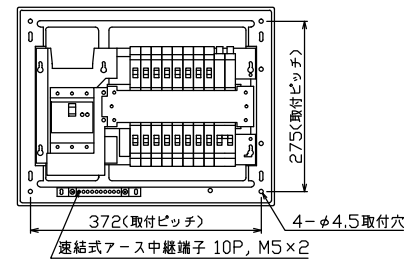

主幹) ELB 3P 50AF BC 5.0kA
30mA高速形 単3中性線欠相保護付
分岐) MCB 2P 30AF BC 2.5kA
コード短絡保護機能付
圧着端子: 14-6付属
① ガス発電側遮断器
: MCB 3P 30AF BC 2.5kA

| リミッター スペース (木板) (175×75) | 主閉閉器 | | | 分岐閉閉器数 | | | | 付属機器取付 スペース (木板) (175×75) | 分電盤定格 定格電流 | キャビネット仕様 | | 日付 | 名称 | 面 | 担当 |
|-----------------------------------|-------|--------|----------|----------|----------|-------------|----|------------------------------------|---------------|--------------------|---------------------------------|----|--------|----|----|
| | 漏電遮断器 | 一次送り回路 | 安全ブレーカ | 安全ブレーカ | ガス発電側遮断器 | 増回路 スペース | 形式 | | | 材質 | 承認 | | | | |
| - | 3P3E | P E A | 2P1E 20A | 2P2E 20A | 3P3E 20A | 2 | - | 60 A | 露出・半埋込兼用形 | 難燃性合成樹脂 (自己消火性) | 1/8 (A3基準) | 図番 | 住宅用分電盤 | 品番 | 当 |
| GBU-53HEC | 40 A | - | 12 | 4 | 1 | 2 | - | マンセル 8GY9,7/0,2 | テンパール工業株式会社 | 品番 | MAG34162GS2 (家庭用ガス発電・給湯暖房兼用) | | | | |