

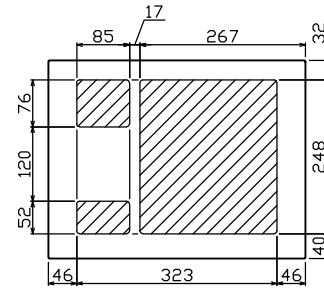

御納入先

様

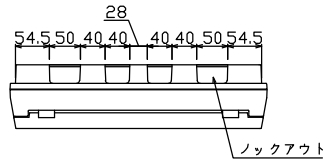

配線孔寸法図(//部開口)

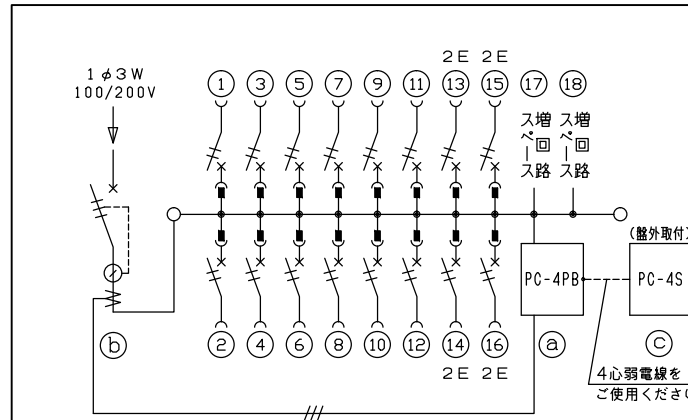
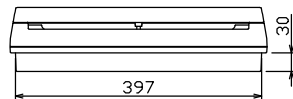
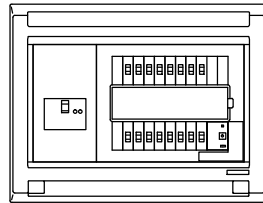
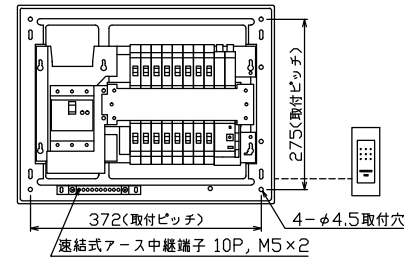
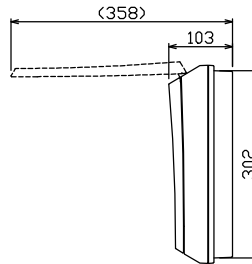
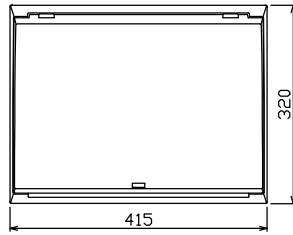

主幹) ELB 3P 50AF BC 5.0kA
30mA高速形 単3中性線欠相保護付

分岐) MCB 2P 30AF BC 2.5kA
コード短絡保護機能付

圧着端子: 14-6付属

Ⓐ 省エネコントローラ (本体) PC-4PB
電流値の使用レベル信号外部出力機能付
電流制限器有無切替スイッチ付

Ⓑ 変流器 φ17 (CT-17φA)

Ⓒ 省エネコントローラ (音声表示器) PC-4S
電気使用量レベル表示, スピーカ内蔵

リミッター スペース (木板) (175×75)	主閉閉器		一次送り回路			分岐閉閉器数			付属機器取付 スペース (175×75)	分電盤定格		キャビネット仕様		日付		名称	面	担当	
	漏電遮断器		安全ブレーカ	安全ブレーカ		増回路 スペース	増回路 スペース	増回路 スペース		定格電流	60 A	形式	露出・半埋込兼用形	承認	1/8 (A3基準)				承認
-	3P2E	P E A	2P1E 20A	2P2E 20A	P E A														
	40 A	-	12	4				2											
	GBU-53:1HC		BC-1NA	BC-2NA															

名称	住宅用分電盤
図番	MAG34162PC4
品名	住宅用分電盤
品番	MAG34162PC4 (ピークカット機能付)