

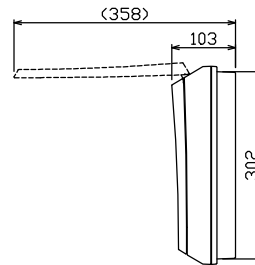

御納入先
様

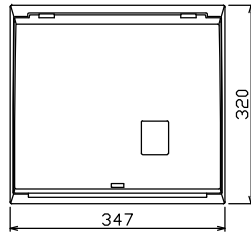

配線孔寸法図(//部開口)

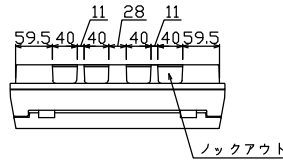
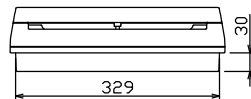
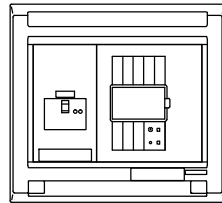
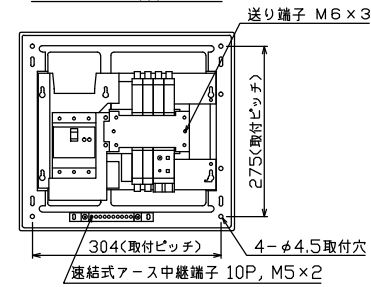

注) 震度5強相当以上の地震を感知して主幹ブレーカを自動遮断

送り端子: 最大接続可能電線 14mm² 端子ねじM6

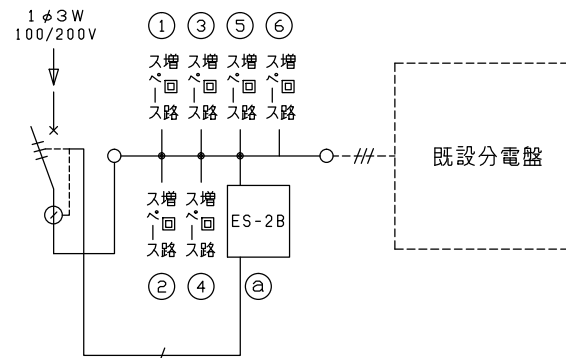

主幹) ELB 3P 50AF BC 5.0kA
30mA高速形 単3中性線欠相保護付
トリップコイル引外し装置付

圧着端子: 14-6付属

㊦ 感震センサーユニット (ES-2B)
動作感度: 震度5強相当

リミッター スペース (木板)	主開閉器 漏電遮断器	一次送り回路	分岐開閉器数			増回路 スペース	付属機器取付 スペース (木板)	分電盤定格	キャビネット仕様	日付	名称	面	担当
(175x75)	3P2E	P E A	安全ブレーカ 2P1E 20A	安全ブレーカ 2P2E 20A	P E A	6	60 A	形式 露出・半埋込兼用形 材質 難燃性合成樹脂 (自己消火性) 色彩 マンセル 8GY9,7/0,2	尺度 1/8 (A3基準) 承認 検図 設計 製図	名称 図番 品名 品番			
-	50 A GBU-53-1HC	-	-	-	-	-	-	-	テンパール工業株式会社	住宅用分電盤 MAG35006ES2B (感震機能追加用分電盤)			