

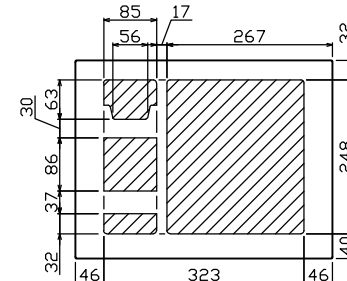

御納入先
様

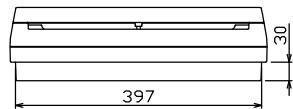

配線孔寸法図(//部開口)

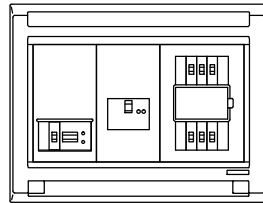
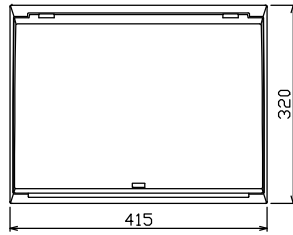
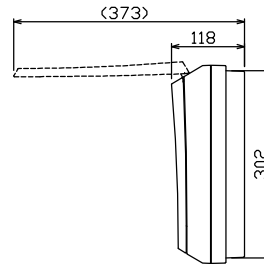
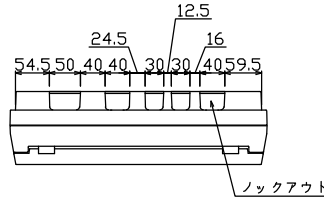
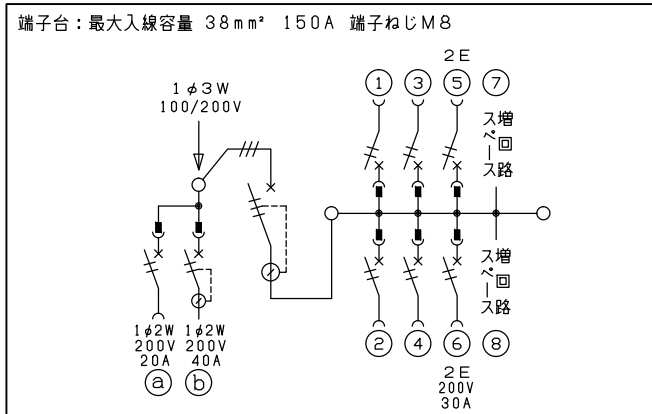
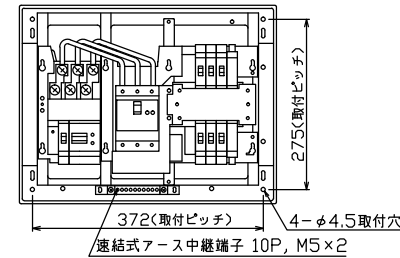

主幹) ELB 3P 50AF BC 5.0kA
30mA高速形 単3中性線欠相保護付

分岐) MCB 2P 30AF BC 2.5kA
コード短絡保護機能付

- ⑥回路：IHクッキングヒーター用配線用遮断器
- ①回路：エコキュート用配線用遮断器
- ②回路：蓄熱暖房器用漏電遮断器

エコキュート用遮断器		暖房器用開閉器		主開閉器		一次送り回路		分岐開閉器数			付属機器取付スペース (木板)	分電盤定格 定格電流 60A	キャビネット仕様		日付	名称	面	担当	
安全ブレーカ 2P2E (200V)	漏電遮断器 2P2E (200V)	漏電遮断器 3P2E (200V)	PE	A	安全ブレーカ 2P1E 20A	安全ブレーカ 2P2E 20A	安全ブレーカ 2P2E 30A (IH用)	増回路 スペース	安全ブレーカ 2P1E 20A	安全ブレーカ 2P2E 20A			安全ブレーカ 2P2E 30A (IH用)	形式					材質
20A	40A	50A	-	-	4	1	1	2	BC-1NA	BC-2NA	BC-2NA		難燃性合成樹脂 (自己消火性)	近藤	羽生	吉	長力	住宅用分電盤	
BC-2NA	GB-52NA	GBU-53:1HC			BC-1NA	BC-2NA	BC-2NA						マンセル 8GY9,7/0,2	テンパール工業株式会社				MAG35062IB2E4	(エコキュート・IHクッキングヒーター・蓄熱暖房器用)