

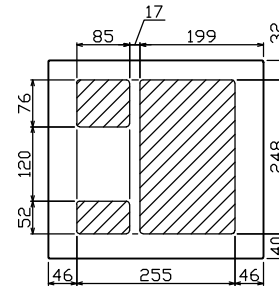

御納入先  
様

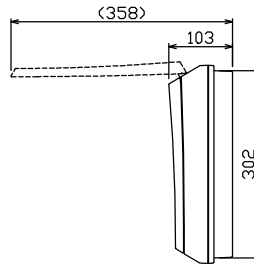

配線孔寸法図(//部開口)

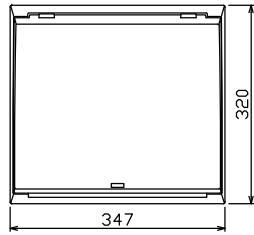
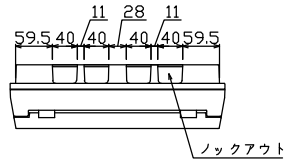
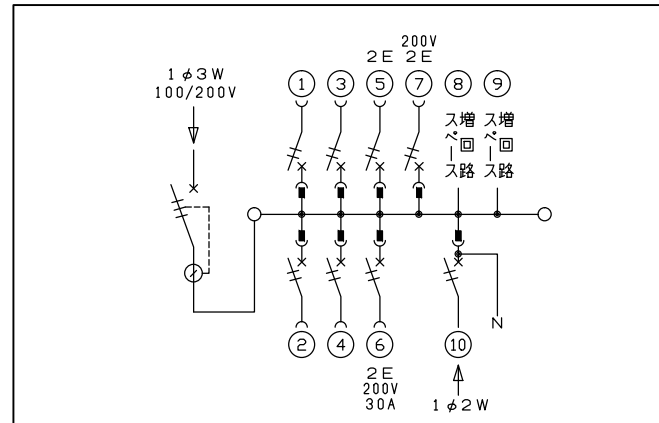
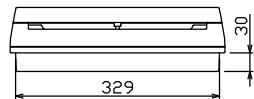
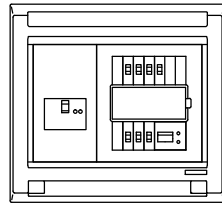
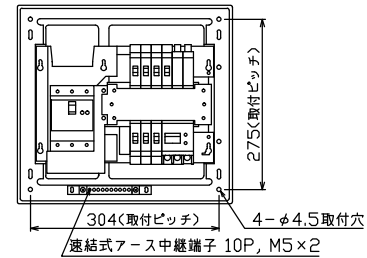

主幹) ELB 3P 50AF BC 5.0kA  
30mA高速形 単3中性線欠相保護付  
分岐) MCB 2P 30AF BC 2.5kA  
コード短絡保護機能付  
圧着端子: 14-6付属  
⑥回路: IHクッキングヒーター用配線用遮断器  
⑦回路: エコキュート用配線用遮断器  
⑩太陽光遮断器: MCB 2P(N端子付)  
50AF BC 2.5kA 単3中性線欠相保護付

リミッター スペース (木板)	主開閉器 漏電遮断器	一次送り回路	分岐開閉器数					増回路 スペース	付属機器取付 スペース (木板)	分電盤定格		キャビネット仕様		日付		名称	面	担当									
			安全ブレーカ	安全ブレーカ	安全ブレーカ	安全ブレーカ	太陽光遮断器			定格電流	60A	形式	露出・半埋込兼用形	承認	検査				設計	製図							
(175x75)	3P3E	P E A	2P1E 20A	2P2E 20A	2P2E 30A	2P2E 20A	2P2E 30A	(200V) (IH用)	(200V) (IH+T用)	1	1	1	2	(175x75)	60A	形式	露出・半埋込兼用形	承認	検査	設計	製図	図番	品名	住宅用分電盤	品番	MAG35062IT2A2	(太陽光発電システム用, IHクッキングヒーター, エコキュート)
-	50A	-	4	1	1	1	1	2	-	60A	形式	露出・半埋込兼用形	承認	検査	設計	製図	図番	品名	住宅用分電盤	品番	MAG35062IT2A2	(太陽光発電システム用, IHクッキングヒーター, エコキュート)					