

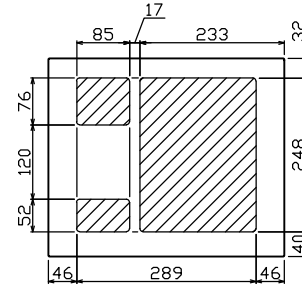

御納入先 様

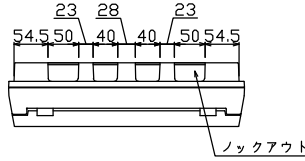

配線孔寸法図(斜線部開口)

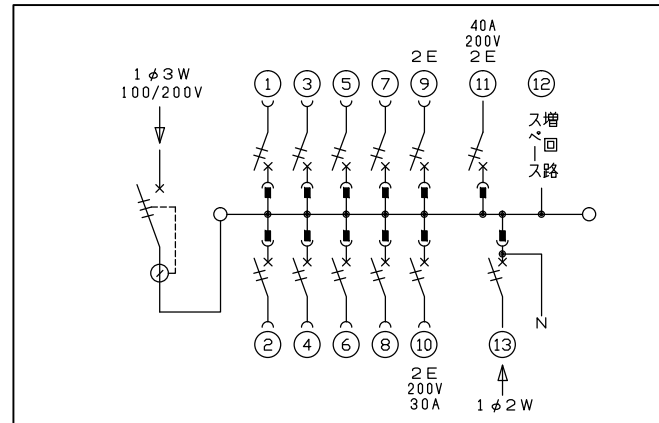
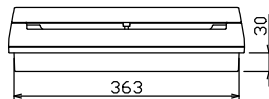
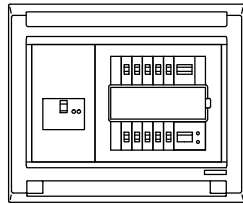
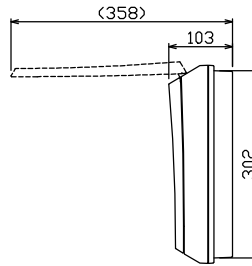
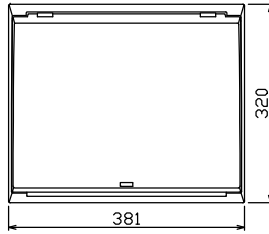
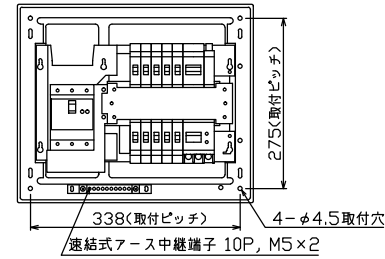

主幹) ELB 3P 50AF BC 5.0kA
30mA高速形 単3中性線欠相保護付

分岐) MCB 2P 30AF BC 2.5kA
コード短絡保護機能付

圧着端子: 14-6付属

⑩回路: IHクッキングヒーター用配線用遮断器

⑪回路: 電気温水器用配線用遮断器

⑬太陽光遮断器: MCB 2P(N端子付)
50AF BC 2.5kA 単3中性線欠相保護付

| リミッター スペース (木板) | 主開閉器 漏電遮断器 | 一次送り回路 | 分岐開閉器数 | | | | | 増回路 スペース | 付属機器取付 スペース (木板) | 分電盤定格 | キャビネット仕様 | | 日付 | 名称 | 面 | 担当 |
|-----------------------|---------------|--------|--------------------|--------------------|--------------------|--------------------|--------------------|-------------|------------------------|-----------|--------------------|--------------------|-------------|--------|--------------|----------------------------------|
| (175x75) | 3P3E | P E A | 安全ブレーカ 2P1E 20A | 安全ブレーカ 2P2E 20A | 安全ブレーカ 2P2E 30A | 安全ブレーカ 2P2E 40A | 太陽光遮断器 2P2E 30A | | 定格電流 | 形式 | 材質 | 色彩 | 承認 | 図番 | 品名 | 品番 |
| - | 50A | - | 8 | 1 | 1 | 1 | 1 | 1 | 60A | 露出・半埋込兼用形 | 難燃性合成樹脂 (自己消火性) | マンセル 8GY9,7/0,2 | 1/8 (A3基準) | 住宅用分電盤 | MAG35101T2A4 | (太陽光発電システム用, 電気温水器, IHクッキングヒーター) |
| | GBU-53HEC | | BC-1NA | BC-2NA | BC-2NA | B-52NA | BU-52NS | (175x75) | | | | | 承認 検図 設計 製図 | | | |