

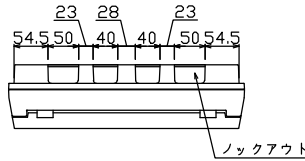

御納入先
様

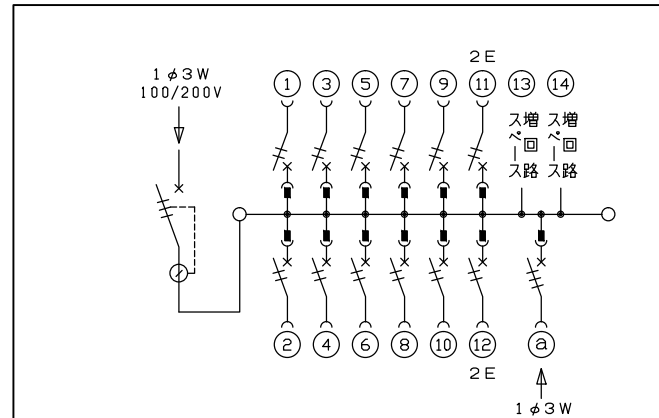

配線孔寸法図(//部開口)

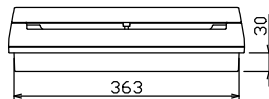
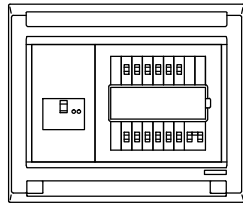
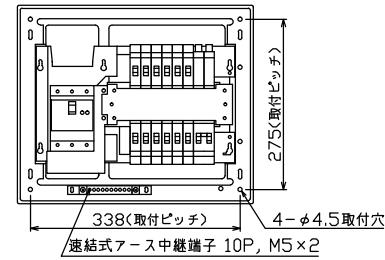
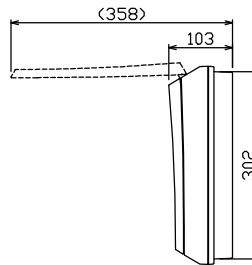
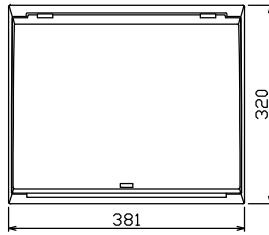

主幹) ELB 3P 50AF BC 5.0kA
30mA高速形 単3中性線欠相保護付
分岐) MCB 2P 30AF BC 2.5kA
コード短絡保護機能付
圧着端子: 14-6付属
② 燃料電池側遮断器
: MCB 3P 30AF BC 2.5kA

リミッター スペース (木板) (175×75)	主開閉器	一次送り回路	分岐開閉器数			付属機器取付 スペース (木板) (175×75)	分電盤定格	キャビネット仕様		日付	名称	面	担当							
	漏電遮断器		安全ブレーカ	安全ブレーカ	燃料電池側遮断器		増回路 スペース	定格電流	形式	材料				色彩	1/8 (A3基準)	承認	検図	設計	製図	図番
	3P3E	P E A	2P1E 20A	2P2E 20A	3P3E 20A		60 A	形式	露出・半埋込兼用形	材料	難燃性合成樹脂 (自己消火性)	色彩	マンセル 8GY9,7/0,2	日付						
	50 A	-	10	2	1	2														
	GBU-53HEC		BC-1NA	BC-2NA	B-33NA															

名称
図番
品名
品番

住宅用分電盤
MAG35122FC2
(家庭用燃料電池システム用)

テンパール工業株式会社