

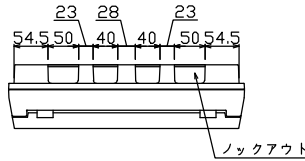

御納入先
様

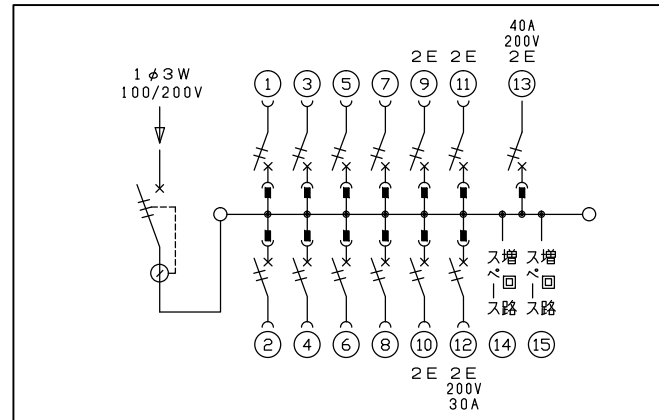

配線孔寸法図(斜線部開口)

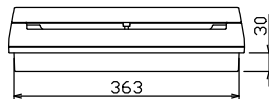
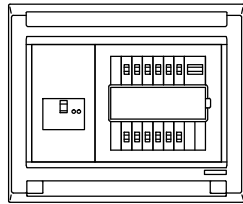
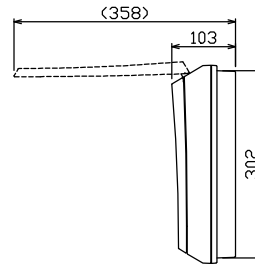
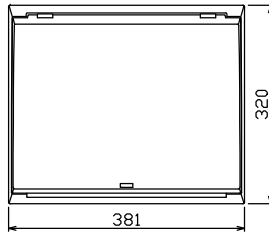
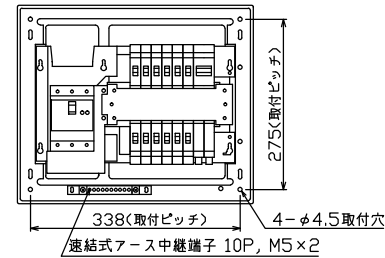

主幹) ELB 3P 50AF BC 5.0kA
30mA高速形 単3中性線欠相保護付
分岐) MCB 2P 30AF BC 2.5kA
コード短絡保護機能付
圧着端子: 14-6付属
⑫回路: IHクッキングヒーター用配線用遮断器
⑬回路: 電気温水器用配線用遮断器

リミッター スペース (木板)	主開閉器 漏電遮断器	一次送り回路	分岐開閉器数				付属機器取付 スペース (木板)	分電盤定格	キャビネット仕様		日付	名称	面	担当
(175x75)	3P2E	P E A	安全ブレーカ 2P1E 20A	安全ブレーカ 2P2E 20A	安全ブレーカ 2P2E 30A (200V) (IH用)	配線用遮断器 2P2E 40A (200V) (温水器用)	増回路 スペース	定格電流 60 A	形式 露出・半埋込兼用形	材質 難燃性合成樹脂 (自己消火性)	承認 検査 設計 製図	図番		
-	50 A 6BU-53-1HEC	-	8 BC-1NA	3 BC-2NA	1 BC-2NA	1 B-52NA	2		マンセル 8GY9,7/0,2	テンパール工業株式会社	品名	住宅用分電盤		
											品番	MAG35122IA4 (電気温水器・IHクッキングヒーター用)		