

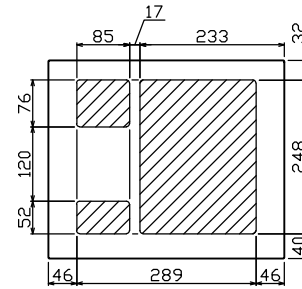

御納入先  
様

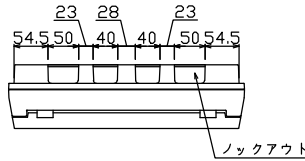

配線孔寸法図(斜線部開口)

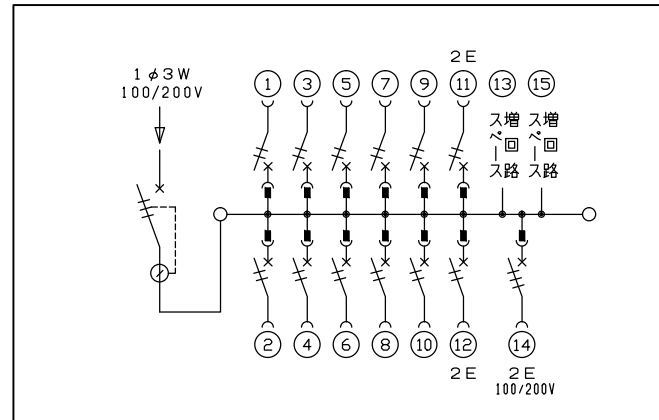
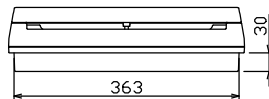
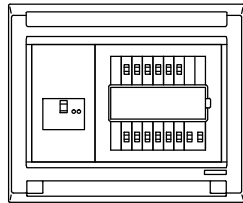
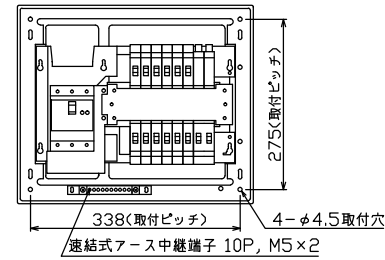
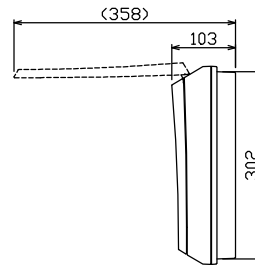
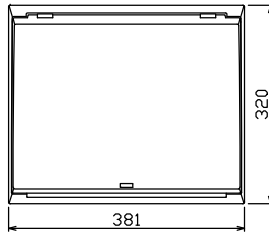

主幹) ELB 3P 50AF BC 5.0kA  
30mA高速形 単3中性線欠相保護付  
分岐) MCB 2P 30AF BC 2.5kA  
コード短絡保護機能付  
圧着端子: 14-6付属  
⑭回路: 単3分岐ブレーカ 30AF  
BC 2.5kA コード短絡保護機能付  
ニュートラルスイッチ付  
(注) 主幹ブレーカに入る電線色と  
単3分岐ブレーカの負荷側の  
電線色は異なる場合があります。

リミッター スペース (木板) (175×75)	主閉閉器 漏電遮断器 3P2E 50A GBU-53-1HC	一次送り回路 P E A	分岐開閉器数 安全ブレーカ 安全ブレーカ 単3分岐ブレーカ 2P1E 20A 2P2E 20A 2P2E 20A			増回路 スペース 2	付属機器取付 スペース (木板) (175×75)	分電盤定格 定格電流 60A	キャビネット仕様 形式 露出・半埋込兼用形 材質 難燃性合成樹脂 (自己消火性) 色彩 マンセル 8GY9,7/0,2	日付 尺度 1/8 (A3基準) 承認 検図 設計 製図 近藤 羽生 吉 長力	名称 住宅用分電盤 MAG35122N1 (単3分岐ブレーカ組込)	面 担当
-----------------------------------	--	-----------------	--	--	--	------------------	------------------------------------	-------------------	--	--	--	---------