

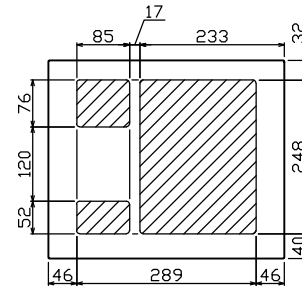

御納入先  
様

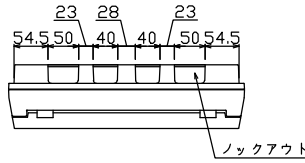

配線孔寸法図(斜線部開口)

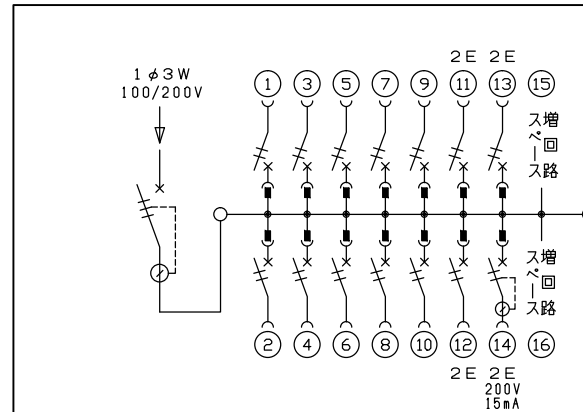
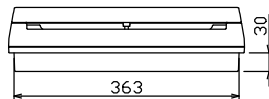
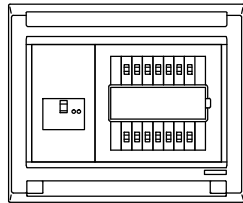
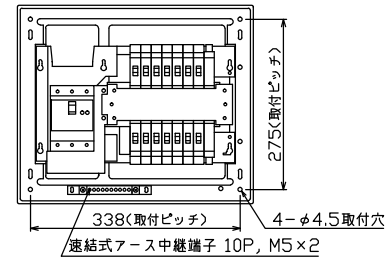
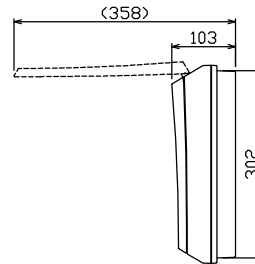
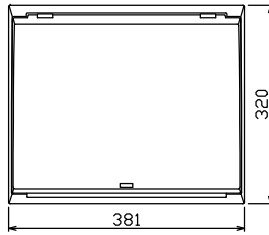

主幹) ELB 3P 50AF BC 5.0kA  
30mA高速形 単3中性線欠相保護付  
分岐) MCB 2P 30AF BC 2.5kA  
コード短絡保護機能付  
圧着端子: 14-6付属  
⑭回路: EV・PHEV回路用漏電遮断器 30AF  
BC 2.5kA 15mA高速形 コード短絡保護機能付

リミッター スペース (木板) (175×75)	主閉閉器 漏電遮断器 3P2E 50A GBU-53-1HC	一次送り回路 P E A	分岐開閉器数			増回路 スペース 2	付属機器取付 スペース (175×75)	分電盤定格 定格電流 60A	キャビネット仕様 形式 露出・半埋込兼用形 材質 難燃性合成樹脂 (自己消火性) 色彩 マンセル 8GY9,7/0,2	日付 承認 検査 設計 製図	名称 図番 品名 品番	面 担当
			安全ブレーカ 2P1E 20A BC-1NA	安全ブレーカ 2P2E 20A BC-2NA	漏電遮断器 2P2E 20A (15mA・200V) (EV・PHEV用) GBC-2NA				1/8 (A3基準)	住宅用分電盤 MAG35142EV (EV・PHEV回路付)		

テンパール工業株式会社