

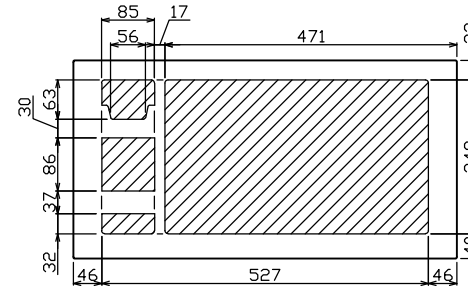

御納入先

様

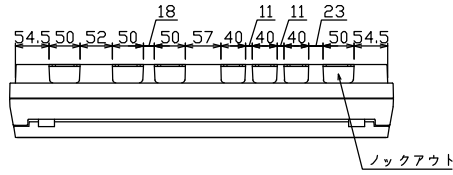

配線孔寸法図(//部開口)

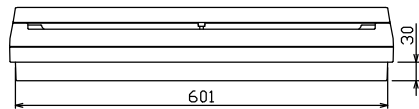
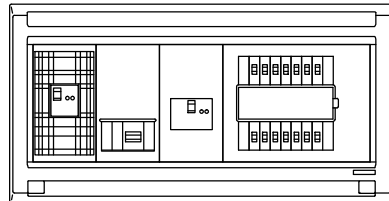
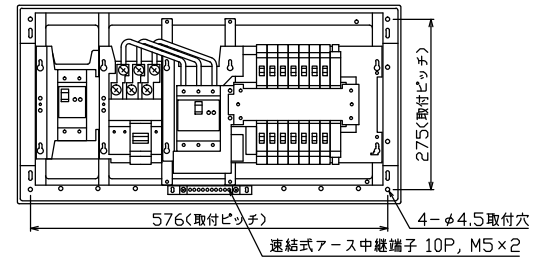
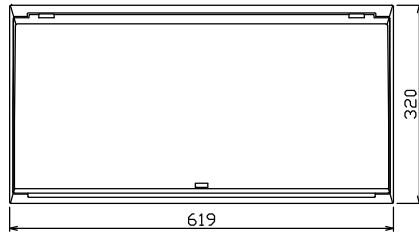

端子台：最大入線容量 38mm² 150A 端子ねじM8

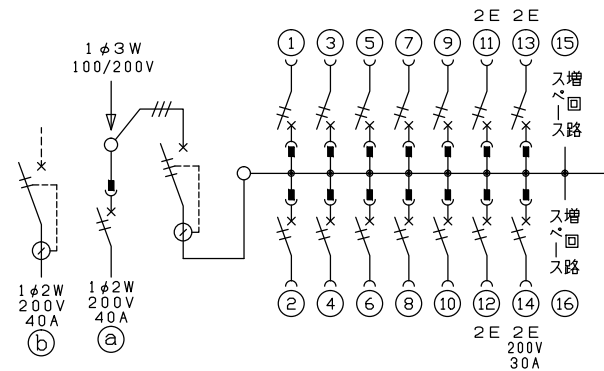

主幹) ELB 3P 50AF BC 5.0kA
30mA高速形 単3中性線欠相保護付

分岐) MCB 2P 30AF BC 2.5kA
コード短絡保護機能付

⑭回路：IHクッキングヒーター用配線用遮断器

①回路：電気温水器用配線用遮断器

②回路：電気ボイラー用漏電遮断器

| ボイラー用開閉器 | | 温水器用開閉器 | | 主開閉器 | | 一次送り回路 | | 分岐開閉器数 | | | 付属機器取付 スペース (175×75) | 分電盤定格 | | キャビネット仕様 | | 日付 | | 名称 | 面 | 担当 |
|----------------|----------------|------------|--------|--------|----------|----------|-----------------------------|--------|--------|--------|----------------------------|-------|-----|--------------------|--------------------|----|----|----|---------------|-----------------------------|
| 漏電遮断器 | 配線用遮断器 | 漏電遮断器 | 配線用遮断器 | 安全ブレーカ | 安全ブレーカ | 安全ブレーカ | 増回路 スペース | 安全ブレーカ | 安全ブレーカ | 安全ブレーカ | | 定格電流 | 60A | 形式 | 露出・半埋込兼用形 | 承認 | 検図 | | | |
| 2P2E (200V) | 2P2E (200V) | 3P2E | 3P2E | P E A | 2P1E 20A | 2P2E 20A | 2P2E 30A (200V) (IH用) | 10 | 3 | 1 | 2 | | | 材質 | 難燃性合成樹脂 (自己消火性) | 近藤 | 羽生 | 吉 | 長力 | 住宅用分電盤 |
| 40A | 40A | 50A | - | | BC-1NA | BC-2NA | BC-2NA | | | | | | 色彩 | マンセル 8GY9,7/0,2 | テンパール工業株式会社 | | | | MAG35142IB4G4 | (電気温水器・IHクッキングヒーター・電気ボイラー用) |
| GB-52EC | B-52NA | GBU-53:1HC | | | | | | | | | | | | | | | | | | |