

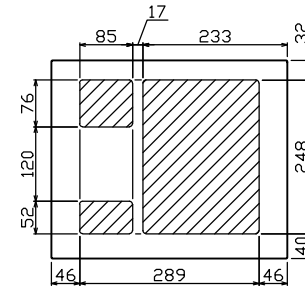

御納入先  
様

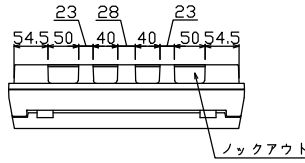

配線孔寸法図(斜線部開口)

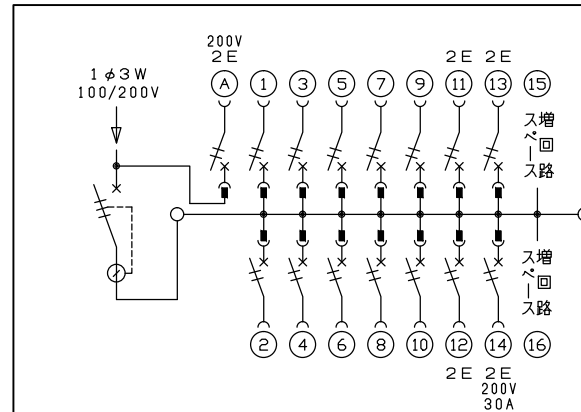
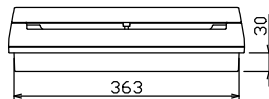
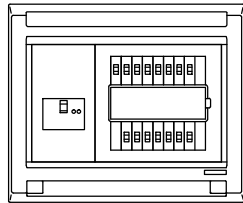
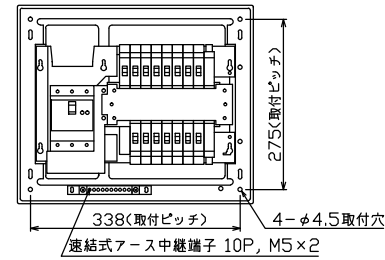
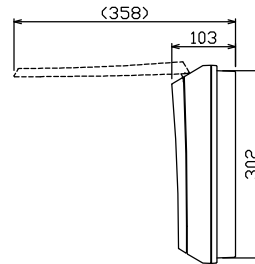
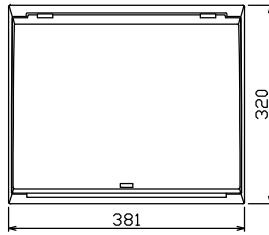

主幹) ELB 3P 50AF BC 5.0kA  
30mA高速形 単3中性線欠相保護付  
分岐) MCB 2P 30AF BC 2.5kA  
コード短絡保護機能付  
圧着端子: 22-6付属  
①回路: エコキュート用配線用遮断器  
⑭回路: IHクッキングヒーター用配線用遮断器

リミッター スペース (木板) (175×75)	主閉閉器	1H用閉閉器	分岐閉閉器数					付属機器取付 スペース (木板) (175×75)
	漏電遮断器	安全ブレーカ	安全ブレーカ	安全ブレーカ	安全ブレーカ	安全ブレーカ	増回路 スペース	
-	3P2E GBU-53:1HC	2P2E (200V) BC-2NA	2P1E 20A BC-1NA	2P2E 20A BC-2NA	2P2E 30A (200V) (1H用) BC-2NA	1	2	-

分電盤定格	キャビネット仕様	日付
定格電流 60 A	形式 露出・半埋込兼用形 材質 難燃性合成樹脂 (自己消火性) 色彩 マンセル 8GY9,7/0,2	尺度 1/8 (A3基準) 承認 検図 設計 製図

名称	面	担当
図番		
品名	住宅用分電盤	
品番	MAG35142IC2 (エコキュート・IHクッキングヒーター用)	

テンパール工業株式会社