

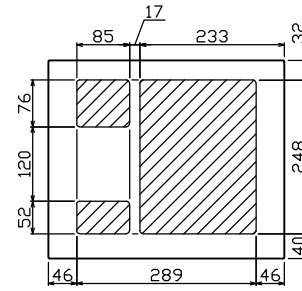

御納入先
様

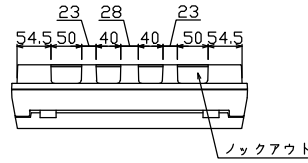

配線孔寸法図(斜線部開口)

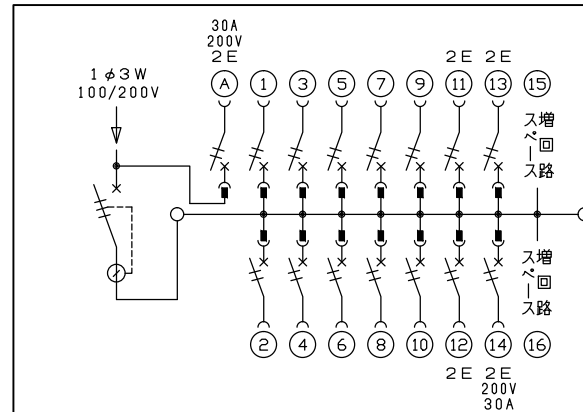
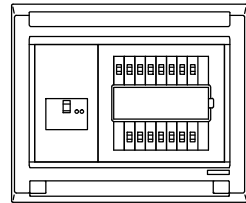
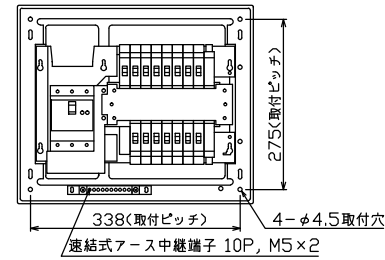
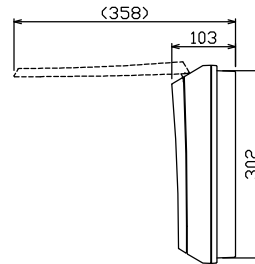
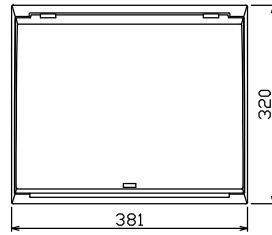

主幹) ELB 3P 50AF BC 5.0kA
30mA高速形 単3中性線欠相保護付
分岐) MCB 2P 30AF BC 2.5kA
コード短絡保護機能付
圧着端子: 22-6付属
①回路: エコキュート用配線用遮断器
(電気温水器用)
⑭回路: IHクッキングヒーター用配線用遮断器

リミッター スペース (木板)	主閉閉器	IH用閉閉器	分岐閉閉器数					付属機器取付 スペース (木板)
	漏電遮断器	安全ブレーカ	安全ブレーカ	安全ブレーカ	安全ブレーカ	増回路 スペース		
(175×75)	3P2E	2P2E	2P1E 20A	2P2E 20A	2P2E 30A (200V) (IH用)	2	(175×75)	
-	50A GBU-53:1HC	30A BC-2NA	10 BC-1NA	3 BC-2NA	1 BC-2NA			

分電盤定格	キャビネット仕様		日付	名称	面	担当
定格電流 60A	形式 露出・半埋込兼用形	材質 難燃性合成樹脂 (自己消火性)	尺度 1/8 (A3基準)			
	色彩 マンセル 8GY9,7/0,2		承認 検図 設計 製図	図番		
			品名 住宅用分電盤	品番		
			品番 MAG35142IC3			
			テンパール工業株式会社 (エコキュート・IHクッキングヒーター用)			