

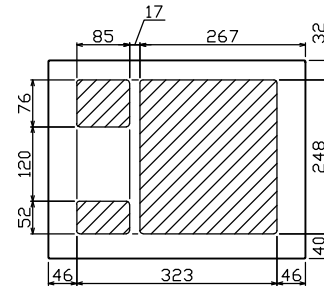

御納入先 _____ 様

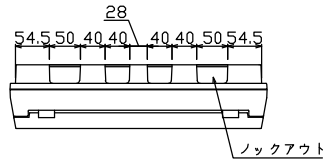

配線孔寸法図(//部開口)

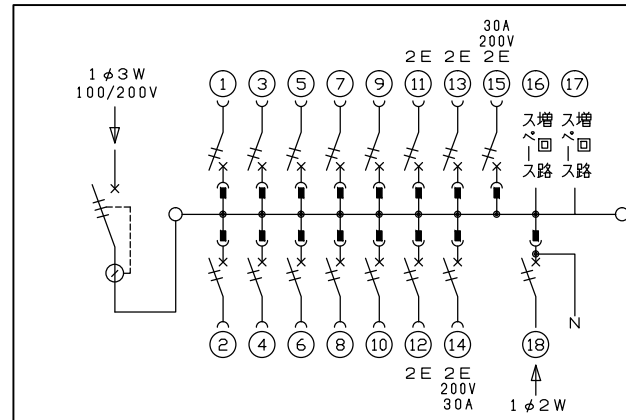
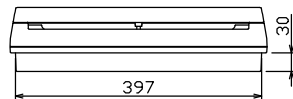
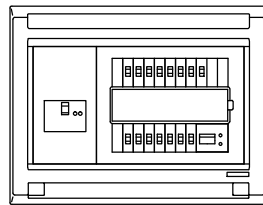
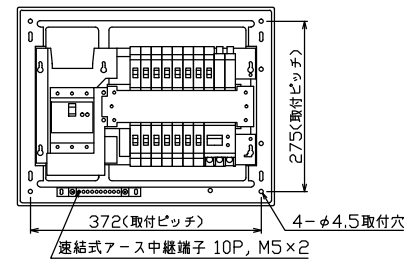
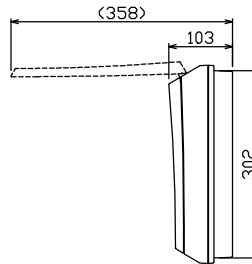
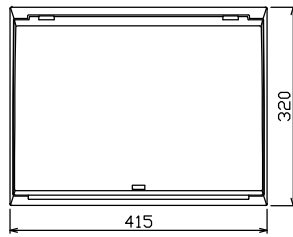

主幹) ELB 3P 50AF BC 5.0kA
30mA高速形 単3中性線欠相保護付

分岐) MCB 2P 30AF BC 2.5kA
コード短絡保護機能付

圧着端子: 14-6付属

⑭回路: IHクッキングヒーター用配線用遮断器

⑮回路: エコキュート用配線用遮断器
(電気温水器用)

⑰太陽光遮断器: MCB 2P(N端子付)
50AF BC 2.5kA 単3中性線欠相保護付

リミッター スペース (木板)	主開閉器 漏電遮断器	一次送り回路	分岐開閉器数					増回路 スペース	付属機器取付 スペース (木板)	分電盤定格	キャビネット仕様	日付	名称	面	担当	
(175x75)	3P3E	P E A	安全ブレーカ 2P1E 20A	安全ブレーカ 2P2E 20A	安全ブレーカ 2P2E 30A	安全ブレーカ 2P2E 30A	太陽光遮断器 2P2E 30A		定格電流	形式	承認	承認	設計	製図		
-	50A	-	10	3	1	1	1	2	60A	露出・半埋込兼用形	近藤	羽生	吉	長力	住宅用分電盤	
	GBU-53HEC		BC-1NA	BC-2NA	BC-2NA	BC-2NA	BU-52NS			材質	難燃性合成樹脂 (自己消火性)	テンパール工業株式会社				
					(200V) (IH用)	(200V) (IH+T用)				色彩	マンセル 8GY9,7/0,2	品番 MAG35142IT2A3 (太陽光発電システム用, IHクッキングヒーター, エコキュート)				