

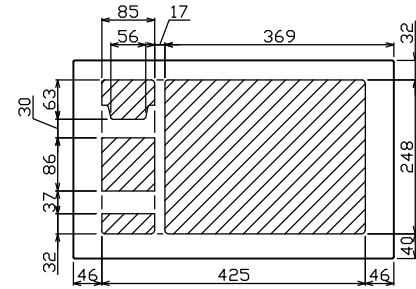

御納入先
様

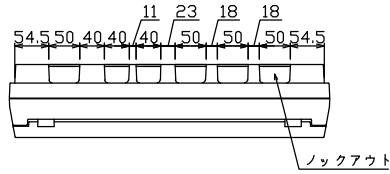

配線孔寸法図(//部開口)

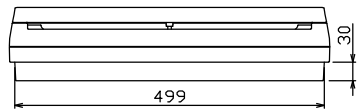
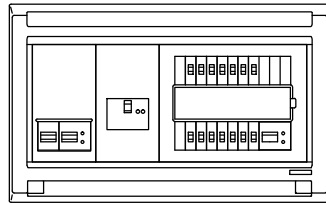
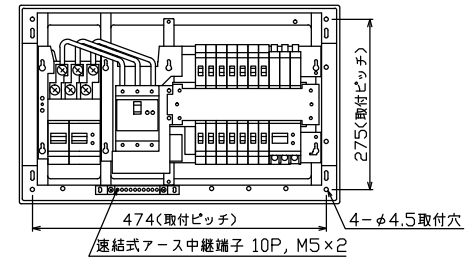
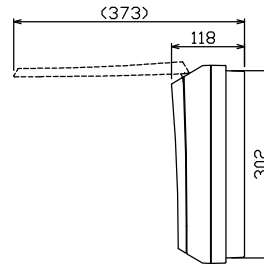
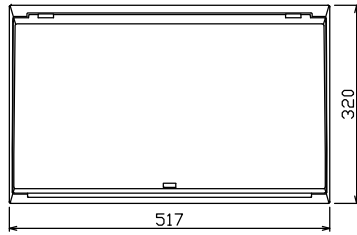

端子台：最大入線容量 38mm² 150A 端子ねじM8

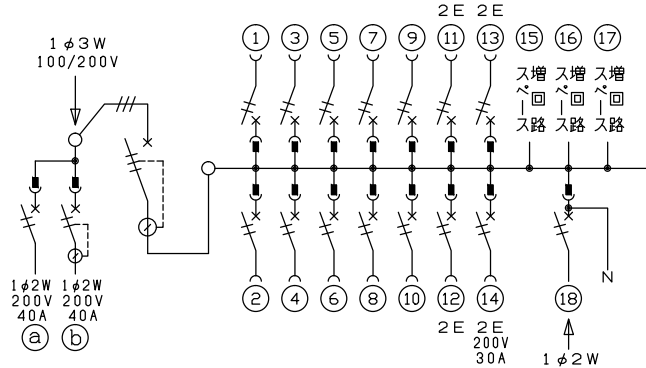

主幹) ELB 3P 50AF BC 5.0kA
30mA高速形 単3中性線欠相保護付

分岐) MCB 2P 30AF BC 2.5kA
コード短絡保護機能付

⑭回路：IHキッチンヒーター用配線用遮断器

⑯太陽光遮断器：MCB 2P(N端子付)
50AF BC 2.5kA 単3中性線欠相保護付

①回路：電気温水器用配線用遮断器

②回路：蓄熱暖房器用漏電遮断器

温水器用開閉器	暖房器用開閉器	主開閉器	一次送り回路	分岐開閉器数				付属機器取付スペース(木板)	分電盤定格	キャビネット仕様	日付	名称	面	担当				
配線用遮断器	漏電遮断器	漏電遮断器	P E A	安全ブレーカ	安全ブレーカ	安全ブレーカ	太陽光遮断器	増回路スペース	定格電流	形式	尺度	承認	検図	設計	製図	図番	品名	品番
2P2E (200V) 40A B-52NA	2P2E (200V) 40A GB-52NA	3P3E 50A GBU-53HEC	-	10	3	1	1	3	60A	露出・半埋込兼用形	1/8(A3基準)	近藤	羽生	吉	長力		住宅用分電盤	MAG35143IT2B4E4
				BC-1NA	BC-2NA	BC-2NA	BU-52NS			材質 難燃性合成樹脂 (自己消火性)								テンパール工業株式会社
										色彩 マンセル 8GY9,7/0,2								