

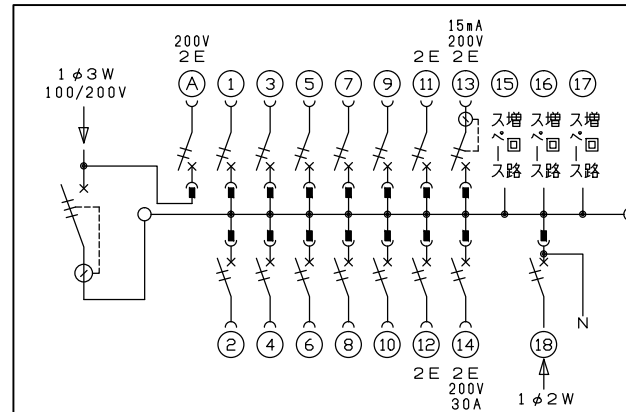

御納入先  
様

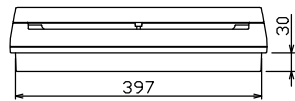
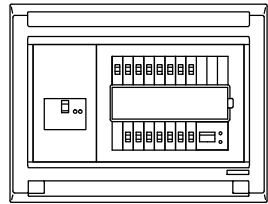
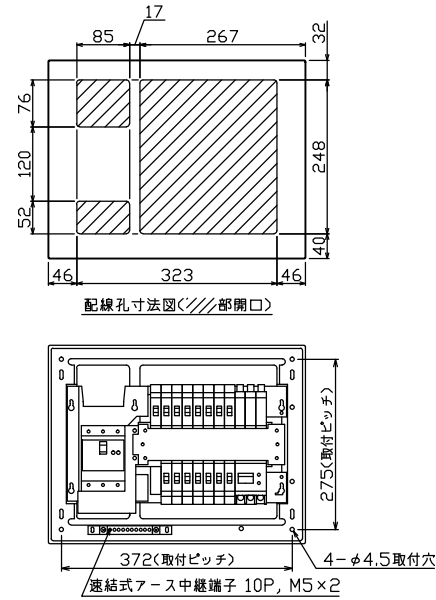
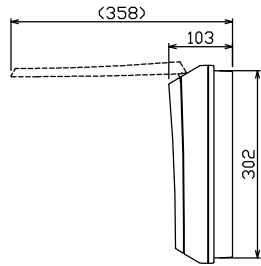
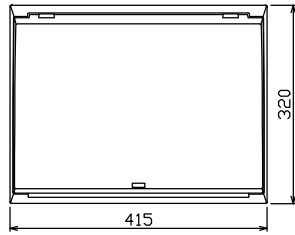
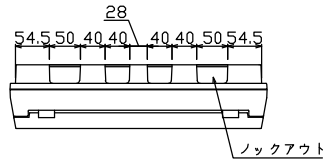

主幹) ELB 3P 50AF BC 5.0kA  
30mA高速形 単3中性線欠相保護付

分岐) MCB 2P 30AF BC 2.5kA  
コード短絡保護機能付

圧着端子: 14-6付属

①回路: エコキュート用配線用遮断器

⑬回路: EV・PHEV回路用漏電遮断器 30AF  
BC 2.5kA 15mA高速形 コード短絡保護機能付

⑭回路: IHクッキングヒーター用配線用遮断器

⑱太陽光創遮断器: MCB 2P(0端子付)  
50AF BC 2.5kA 単3中性線欠相保護付

リミッター スペース (木板)	主開閉器		IH用開閉器		分岐開閉器数				付属機器取付 スペース (木板)	分電盤定格	キャビネット仕様	日付	名称	面	担当	
	漏電遮断器	安全ブレーカ	安全ブレーカ	安全ブレーカ	安全ブレーカ	漏電遮断器	太陽光創遮断器	増回路 スペース								定格電流
(175x75)	3P3E	2P2E	2P1E 20A	2P2E 20A	2P2E 30A	2P2E 20A	2P2E 30A		(175x75)	60 A	形式 露出・半埋込兼用形 材質 難燃性合成樹脂 (自己消火性) 色彩 マンセル 8GY9,7/0,2	1/8 (A3基準)	MAG35143IT2C2EV			
-	50 A	20 A	10	2	1	1	1	3	-							
	GBU-53HEC	BC-2NA	BC-1NA	BC-2NA	BC-2NA	GBC-2NA	BU-52NS									