

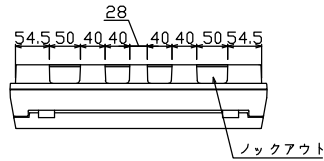

御納入先

様



ノックアウト

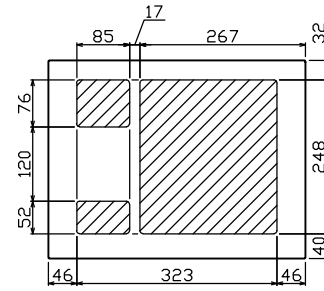
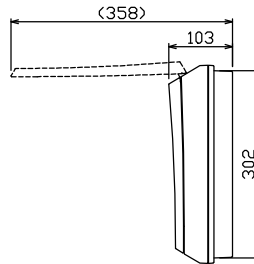
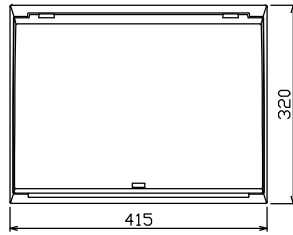

配線孔寸法図(//部開口)

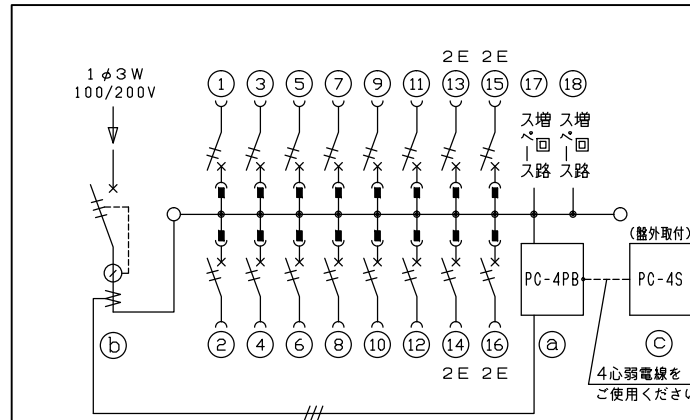
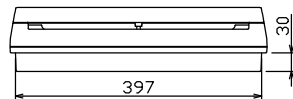
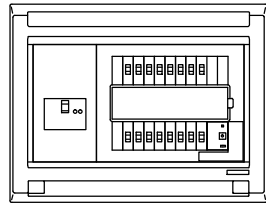
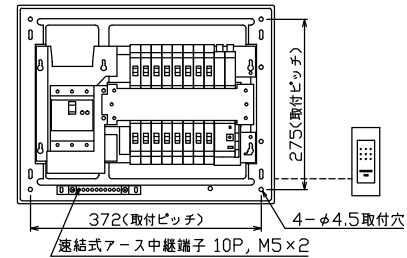

主幹) ELB 3P 50AF BC 5.0kA
30mA高速形 単3中性線欠相保護付

分岐) MCB 2P 30AF BC 2.5kA
コード短絡保護機能付

圧着端子: 14-6付属

Ⓐ 省エネコントローラ (本体) PC-4PB
電流値の使用レベル信号外部出力機能付
電流制限器有無切替スイッチ付

Ⓑ 変流器 φ17 (CT-17φA)

Ⓒ 省エネコントローラ (音声表示器) PC-4S
電気使用量レベル表示, スピーカ内蔵

リミッター スペース (木板)	主閉閉器		一次送り回路			分岐開閉器数			付属機器取付 スペース (木板)	分電盤定格		キャビネット仕様		日付		名称	面	担当	
	漏電遮断器		P	E	A	安全ブレーカ	安全ブレーカ			増回路 スペース	定格電流	60 A	形式	露出・半埋込兼用形	承認				検図
(175×75)	3P2E		P	E	A	2P1E 20A	2P2E 20A	P E A					難燃性合成樹脂 (自己消火性)						
-	50 A		-			12	4		2			マンセル 8GY9,7/0,2							
	GBU-53:1HC					BC-1NA	BC-2NA												

名称		面	担当
図番			
品名	住宅用分電盤		
品番	MAG35162PC4 (ピークカット機能付)		