

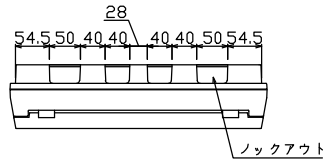

御納入先  
様

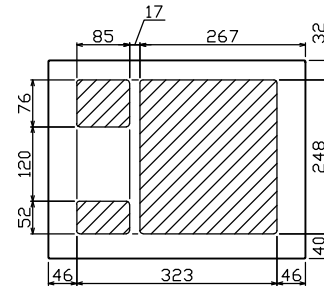

ノックアウト

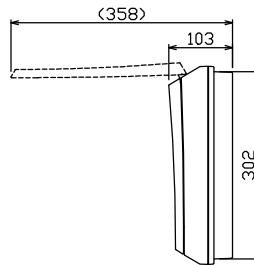
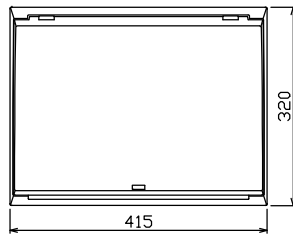

配線孔寸法図(//部開口)

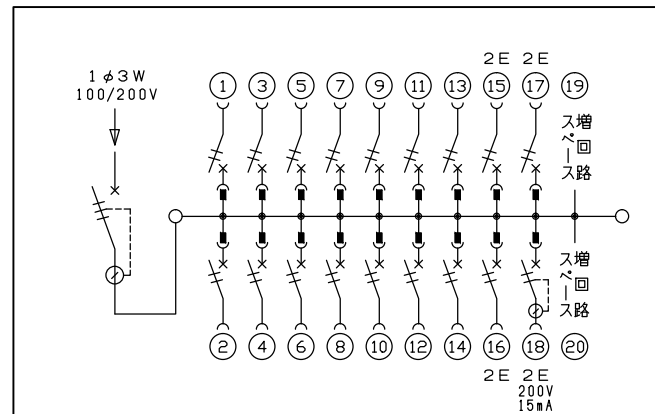
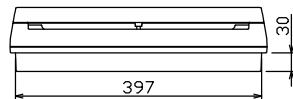
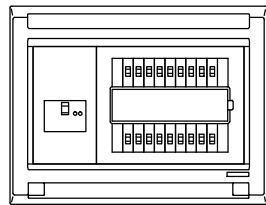
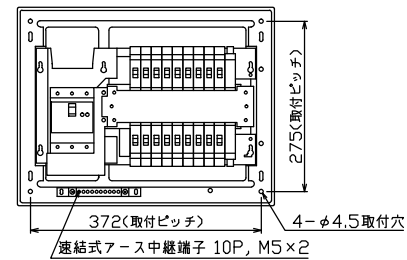

主幹) ELB 3P 50AF BC 5.0kA  
30mA高速形 単3中性線欠相保護付  
分岐) MCB 2P 30AF BC 2.5kA  
コード短絡保護機能付  
圧着端子: 14-6付属  
⑱回路: EV・PHEV回路用漏電遮断器 30AF  
BC 2.5kA 15mA高速形 コード短絡保護機能付

| リミッター<br>スペース<br>(木板)<br>(175×75) | 主閉閉器                |        | 分岐閉閉器数             |                    |  |             | 付属機器取付<br>スペース<br>(木板)<br>(175×75) | 分電盤定格<br>定格電流 | キャビネット仕様   |   | 日付         | 名称                                   | 面 | 担当 |
|-----------------------------------|---------------------|--------|--------------------|--------------------|--|-------------|------------------------------------|---------------|--|---|------------|--------------------------------------|---|----|
|                                   | 漏電遮断器               | 一次送り回路 | 安全ブレーカ             | 安全ブレーカ             | 漏電遮断器  | 増回路<br>スペース |                                    |               | 形式   | 材質  |            |                                      |   |    |
| -                                 | 3P2E<br>GBU-53:1HCC | P E A  | 2P1E 20A<br>BC-1NA | 2P2E 20A<br>BC-2NA | 2P2E 20A<br>(15mA・200V)<br>(EV・PHEV用)<br>GBC-2NA | 2           | -                                  | 60 A          | 形式 露出・半埋込兼用形<br>材質 難燃性合成樹脂<br>(自己消火性)<br>色彩 マンセル<br>8GY9,7/0,2 | 露出・半埋込兼用形<br>難燃性合成樹脂<br>(自己消火性)<br>マンセル<br>8GY9,7/0,2 | 1/8 (A3基準) | 住宅用分電盤<br>MAG35182EV<br>(EV・PHEV回路付) |   |    |

テンパール工業株式会社