

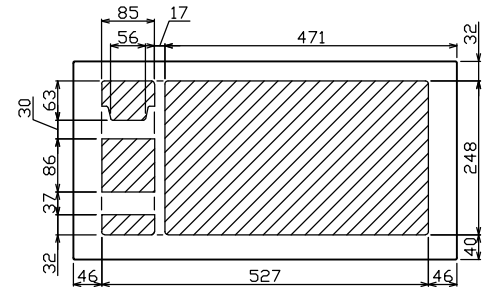

御納入先  
様

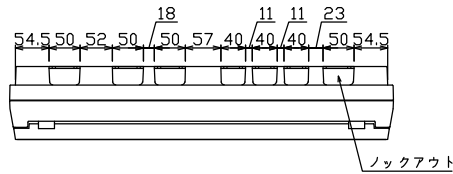

配線孔寸法図(//部開口)

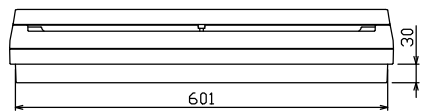
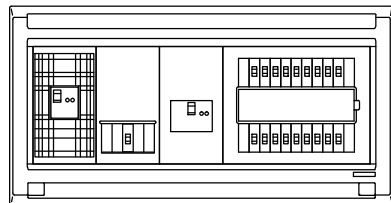
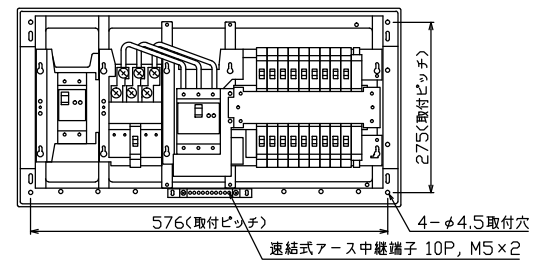
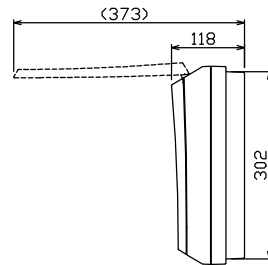
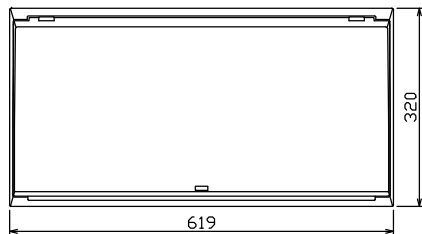

端子台：最大入線容量 38mm<sup>2</sup> 150A 端子ねじM8

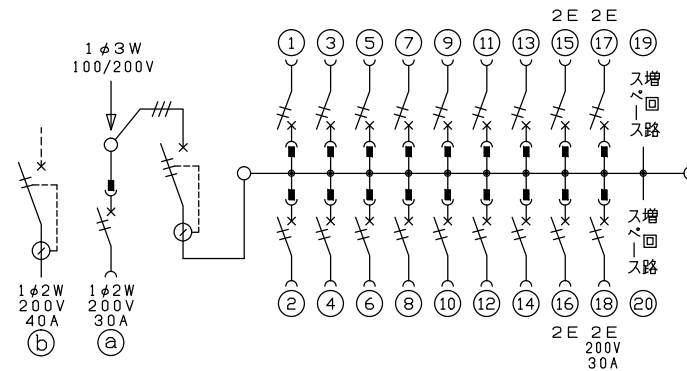

主幹) ELB 3P 50AF BC 5.0kA  
30mA高速形 単3中性線欠相保護付

分岐) MCB 2P 30AF BC 2.5kA  
コード短絡保護機能付

⑬回路：IHクッキングヒーター用配線用遮断器

①回路：エコキュート用配線用遮断器  
(電気温水器用)

②回路：電気ボイラー用漏電遮断器

ボイラー用開閉器		エコキュート用開閉器		主閉開閉器		一次送り回路		分岐開閉器数			付属機器取付スペース(木板)	分電盤定格	キャビネット仕様		日付	名称	面	担当					
漏電遮断器	安全ブレーカ	漏電遮断器	安全ブレーカ	漏電遮断器	安全ブレーカ	安全ブレーカ	安全ブレーカ	安全ブレーカ	安全ブレーカ	安全ブレーカ	増回路スペース	定格電流	60A	形式	露出・半埋込兼用形	尺度	1/8(A3基準)						
2P2E (200V)	2P2E (200V)	3P2E (200V)	2P2E (200V)	3P2E (200V)	2P2E (200V)	2P2E (200V)	2P2E (200V)	2P2E (200V)	2P2E (200V)	2P2E (200V)	(175×75)			材質	難燃性合成樹脂 (自己消火性)	承認	検図	設計	製図				
40A	30A	50A	-	14	3	1	2	-						色彩	マンセル 8GY9,7/0,2								
GB-52EC	BC-2NA	GBU-53:1HCC		BC-1NA	BC-2NA	BC-2NA										<b>テンパール工業株式会社</b>							
																名称 住宅用分電盤 品番 MAG35182IB3G4 品番 (エコキュート・IHクッキングヒーター・電気ボイラー用)							