

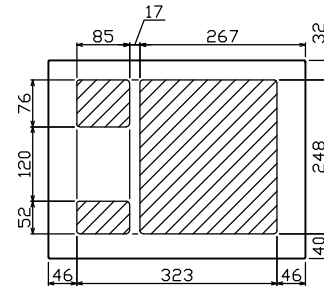

御納入先

様

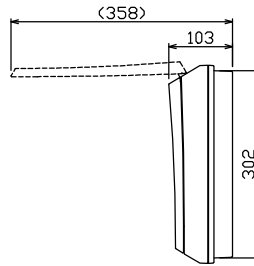
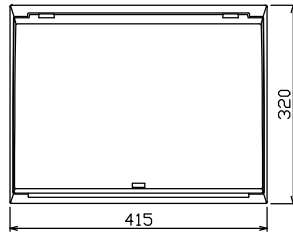
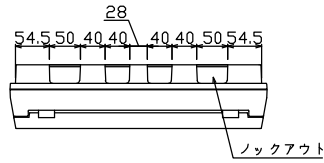

配線孔寸法図(//部開口)

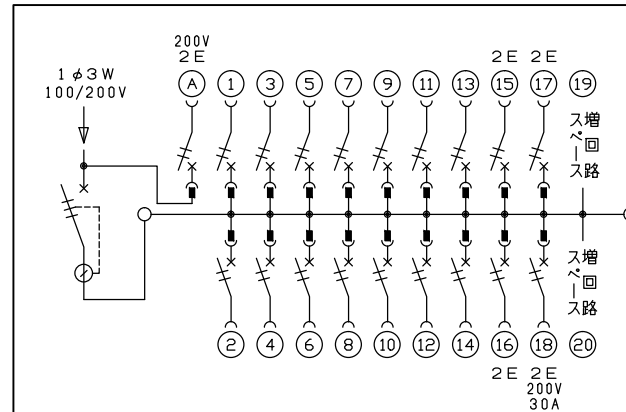
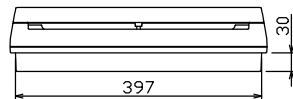
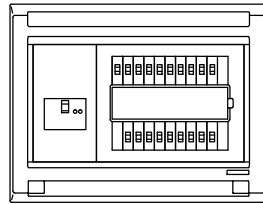
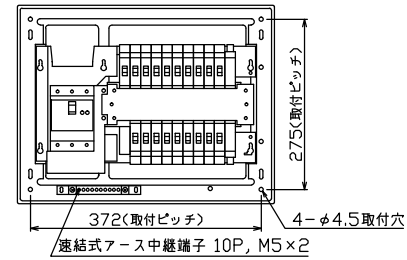

主幹) ELB 3P 50AF BC 5.0kA
30mA高速形 単3中性線欠相保護付

分岐) MCB 2P 30AF BC 2.5kA
コード短絡保護機能付

圧着端子: 22-6付属

(A)回路: エコキュート用配線用遮断器

(18)回路: IHクッキングヒーター用配線用遮断器

| リミッター スペース (木板) (175×75) | 主閉閉器 | | 分岐閉閉器数 | | | | | 付属機器取付 スペース (木板) (175×75) | 分電盤定格 定格電流 | キャビネット仕様 | | 日付 | 名称 | 面 | 担当 |
|-----------------------------------|-------------------------------|--------------------------|--------------------|--------------------|---------------------------------------|--------|-------------|------------------------------------|---------------|-----------------------|-----------------------|------------|--------|---|----|
| | 漏電遮断器 | 安全ブレーカ | 安全ブレーカ | 安全ブレーカ | 安全ブレーカ | 安全ブレーカ | 増回路 スペース | | | 形式 | 材質 | | | | |
| - | 3P2E (200V) GBU-53:1HCC | 2P2E (200V) BC-2NA | 2P1E 20A BC-1NA | 2P2E 20A BC-2NA | 2P2E 30A (200V) (IH用) BC-2NA | 2 | - | 60 A | 形式 露出・半埋込兼用形 | 材質 難燃性合成樹脂 (自己消火性) | 色彩 マンセル 8GY9,7/0,2 | 1/8 (A3基準) | 住宅用分電盤 | | |

承認 検図 設計 製図
近藤 羽生 吉 長力
テンパール工業株式会社

名称 住宅用分電盤
品名 MAG35182IC2
品番 (エコキュート・IHクッキングヒーター用)