

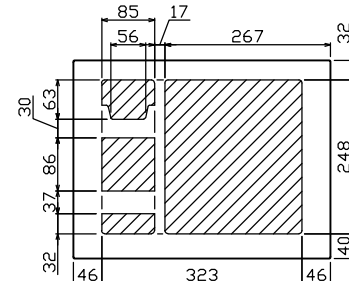

御納入先
様

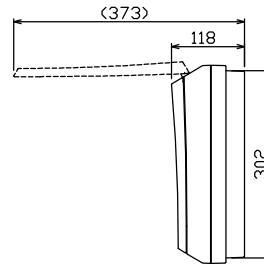

配線孔寸法図(//部開口)

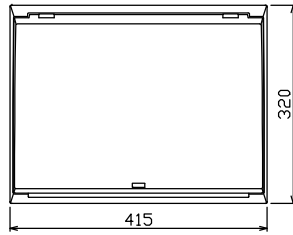
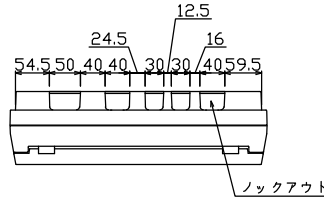
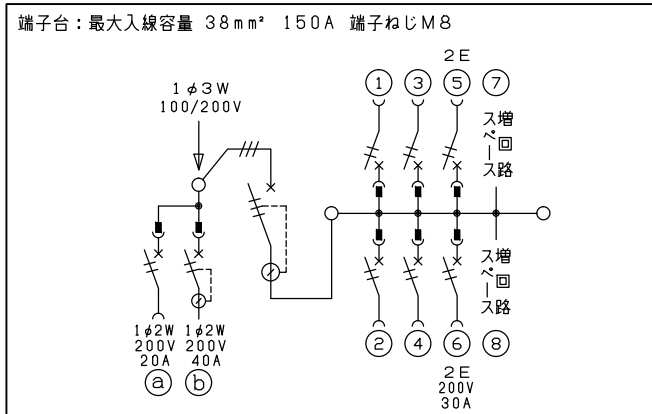
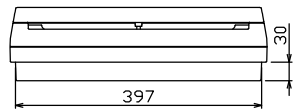
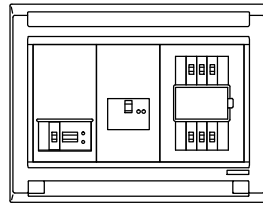
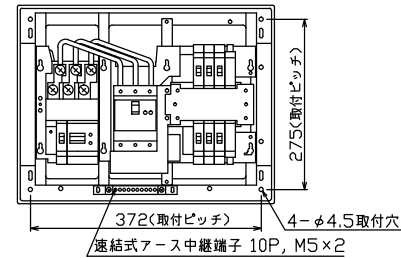

主幹) ELB 3P 60AF BC 5.0kA
30mA高速形 単3中性線欠相保護付

分岐) MCB 2P 30AF BC 2.5kA
コード短絡保護機能付

⑥回路: IHクッキングヒーター用配線用遮断器

①回路: エコキュート用配線用遮断器

②回路: 蓄熱暖房器用漏電遮断器

Eコキュート用遮断器				暖房器用開閉器			主閉閉器		一次送り回路		分岐開閉器数				付属機器取付スペース(木板)	分電盤定格	キャビネット仕様		日付	名称	面	担当	
安全ブレーカ	漏電遮断器	漏電遮断器		安全ブレーカ	安全ブレーカ	安全ブレーカ	増回路	増回路	増回路	安全ブレーカ	安全ブレーカ	安全ブレーカ	増回路	定格電流			形式	材質					色彩
2P2E (200V)	2P2E (200V)	3P2E	P E A	2P1E 20A	2P2E 20A	2P2E 30A (200V) (IH用)	増回路	増回路	増回路	2P1E 20A	2P2E 20A	2P2E 30A	2	60 A	露出・半埋込兼用形	難燃性合成樹脂 (自己消火性)	マンセル 8GY9,7/0,2	1/8 (A3基準)	住宅用分電盤				
20 A	40 A	60 A	-	4	1	1	-	-	-	BC-1NA	BC-2NA	BC-2NA						テンパール工業株式会社			MAG36062IB2E4		
BC-2NA				GB-52NA			GBU-63:1HC															(Eコキュート・IHクッキングヒーター・蓄熱暖房器用)	