

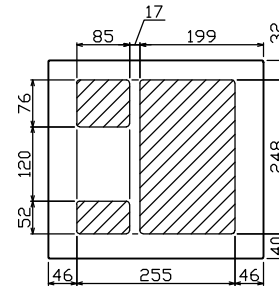

御納入先  
様

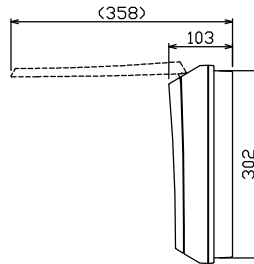

配線孔寸法図(//部開口)

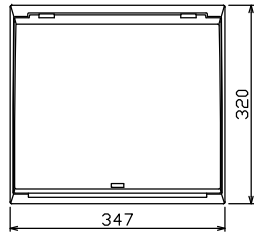
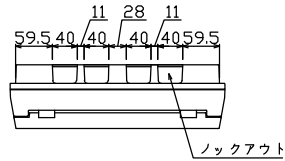
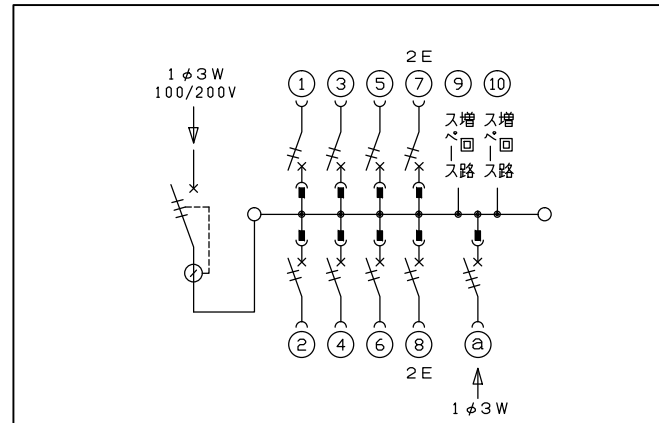
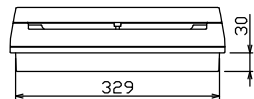
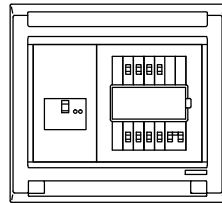
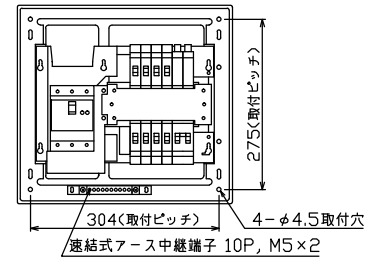

主幹) ELB 3P 60AF BC 5.0kA  
30mA高速形 単3中性線欠相保護付  
分岐) MCB 2P 30AF BC 2.5kA  
コード短絡保護機能付  
圧着端子: 14-6付属  
② 燃料電池側遮断器  
: MCB 3P 30AF BC 2.5kA

リミッター スペース (木板) (175×75)	主開閉器	一次送り回路	分岐開閉器数			付属機器取付 スペース (木板) (175×75)	分電盤定格	キャビネット仕様		日付	名称	面	担当
	漏電遮断器		安全ブレーカ	安全ブレーカ	燃料電池側遮断器		増回路 スペース	定格電流	形式	露出・半埋込兼用形			
	3P3E	P E A	2P1E 20A	2P2E 20A	3P3E 20A		60 A	材質	難燃性合成樹脂 (自己消火性)	1/8 (A3基準)	承認	図番	
	60 A	-	6	2	1			色彩	マンセル 8GY9,7/0,2	検査	設計	品名	住宅用分電盤
	GBU-63HEC		BC-1NA	BC-2NA	B-33NA					製造	製図	品番	MAG36082FC2 (家庭用燃料電池システム用)