

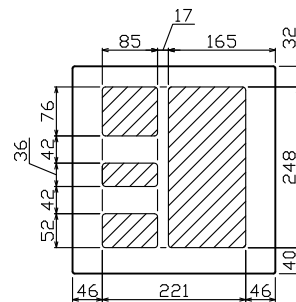

御  
納  
入  
先

様

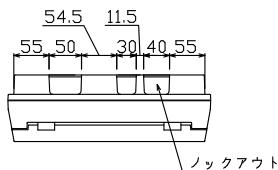

配線孔寸法図(//部開口)

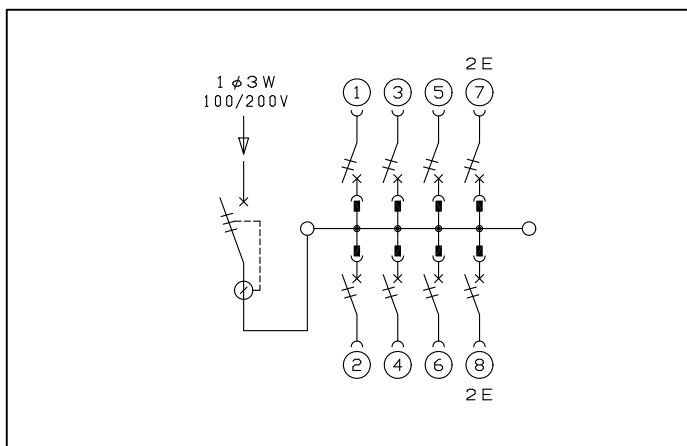
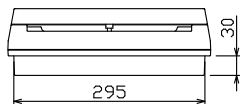
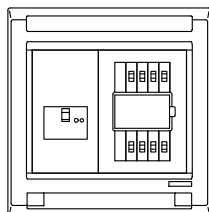
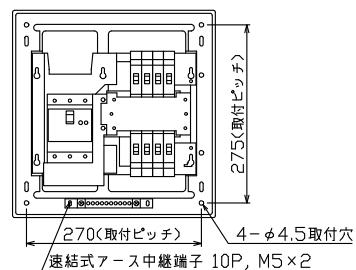
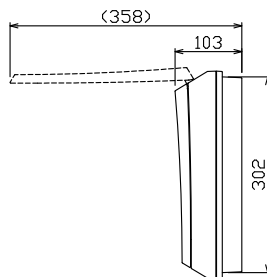
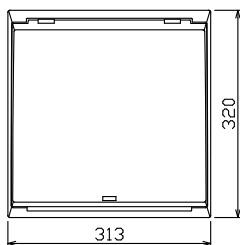

主幹) ELB 3P 60AF BC 5.0kA  
30mA高速形 単3中性線欠相保護付  
分岐) MCB 2P 30AF BC 2.5kA  
コード短絡保護機能付  
圧着端子: 14-6付属

リミッター スペース (木板)	主開閉器 漏電遮断器	一次送り回路	分岐開閉器数				付属機器取付 スペース (木板)	分電盤 定格 定格電流	キャビネット仕様		日付				名称	面	担当
			安全ブレーカ	安全ブレーカ	増回路 スペース	60A			形式	露出・半埋込兼用形	尺度	1/8 (A3基準)	承認	検図			
(175×75)	3P2E	P E A	2P1E 20A	2P2E 20A	P E A		(175×75)	60A	材質	難燃性合成樹脂 (自己消火性)	(滑井)	(安藤)	(上木)	(上木)	図番		
-	60A GBU-63-1HC	-	6 BC-1NA	2 BC-2NA	-	-	-	色彩	マンセル 8GY9.7/0.2		テンパール工業株式会社				品名	住宅用分電盤	
														品番	MAG3608M		