

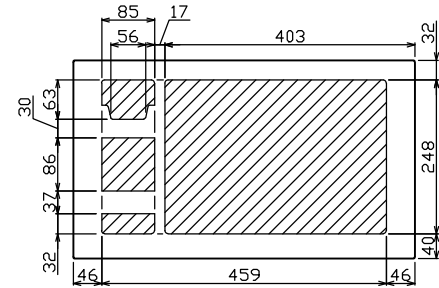

御納入先  
様

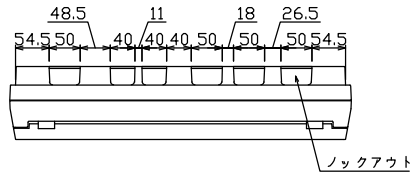

配線孔寸法図(斜線部開口)

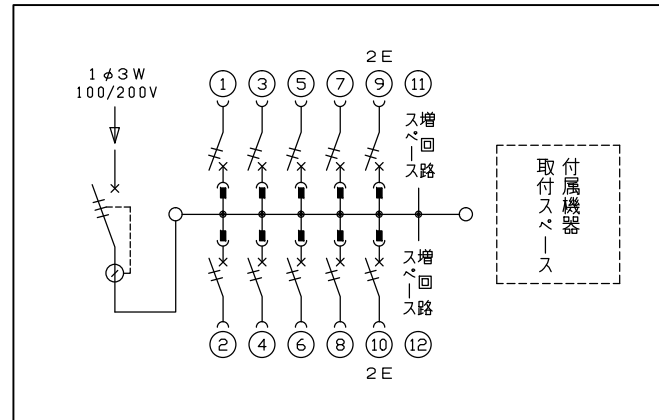
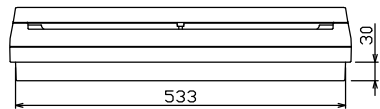
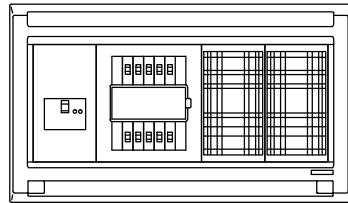
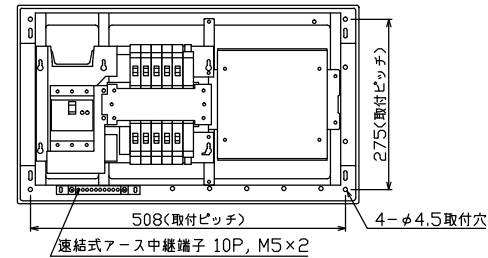
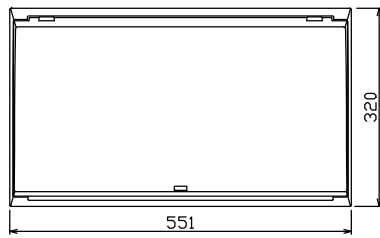

主幹) ELB 3P 60AF BC 5.0kA  
30mA高速形 単3中性線欠相保護付  
分岐) MCB 2P 30AF BC 2.5kA  
コード短絡保護機能付  
圧着端子: 14-6付属

リミッター スペース (木板) (175×75)	主閉閉器		分岐閉閉器数				付属機器取付 スペース (木板) (175×177)	分電盤定格 定格電流	キャビネット仕様		日付	名称	面	担当	
	漏電遮断器	一次送り回路	安全ブレーカ	安全ブレーカ	増回路 スペース	増回路 スペース			形式	露出・半埋込兼用形					尺度
-	3P2E	PE A	2P1E 20A	2P2E 20A	PE A	A	有	60 A	形式	露出・半埋込兼用形	承認	図番	住宅用分電盤		
	60 A	-	8	2		2			材質	難燃性合成樹脂 (自己消火性)	検図	品名	MAG36102D		
	GBU-63-1HEC		BC-1NA	BC-2NA					色彩	マンセル 8GY9,7/0,2	設計	品番			



テンパール工業株式会社