

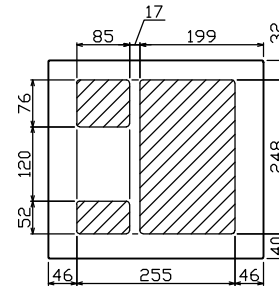

御納入先
様

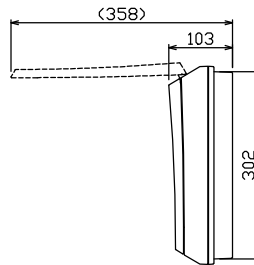

配線孔寸法図(//部開口)

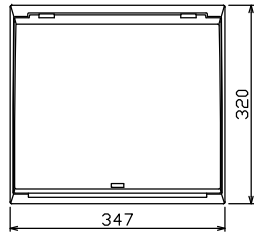
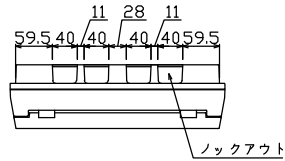
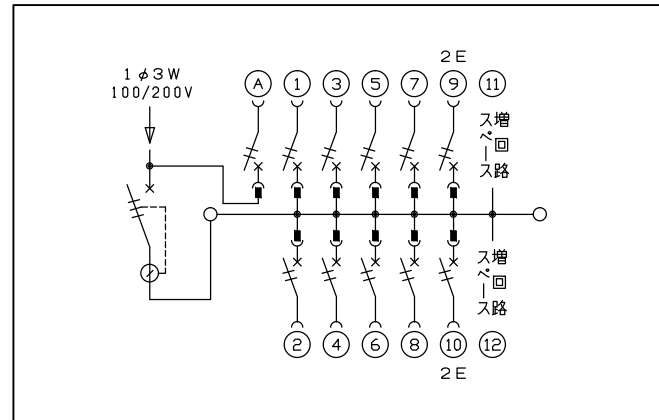
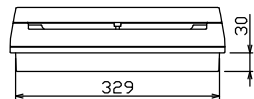
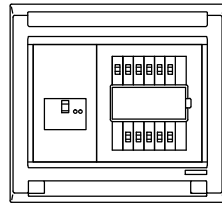
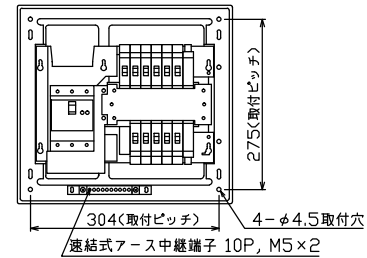

主幹) ELB 3P 60AF BC 5.0kA
30mA高速形 単3中性線欠相保護付
分岐) MCB 2P 30AF BC 2.5kA
コード短絡保護機能付
圧着端子: 14-6付属
①回路: 一次送り回路用配線用遮断器
赤ハンドルキャップ付

リミッター スペース (木板)	主開閉器 漏電遮断器	一次送り回路 安全ブレーカ	分岐開閉器数			増回路 スペース	付属機器取付 スペース (木板)	分電盤定格	キャビネット仕様	日付	名称	面	担当	
(175×75)	3P2E	2P1E	安全ブレーカ 2P1E 20A	安全ブレーカ 2P2E 20A	PE	A	増回路 スペース	定格電流 60A	形式 露出・半埋込兼用形	承認 検査	設計 製造	図番	品名	
-	60A GBU-63-1HC	20A BC-1NA	8 BC-1NA	2 BC-2NA		2	-		材質 難燃性合成樹脂 (自己消火性)	近藤	羽生	吉	長力	品番 住宅用分電盤 MAG36102F1 (一次送り回路付)
										テンパール工業株式会社				