

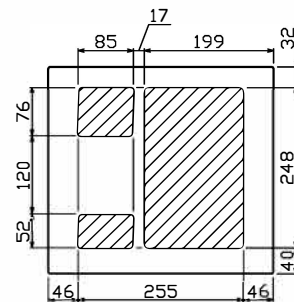

御納入先
様

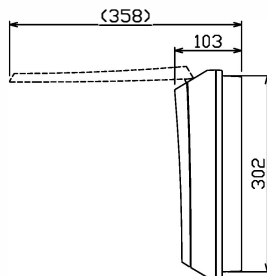

配線孔寸法図(//部開口)

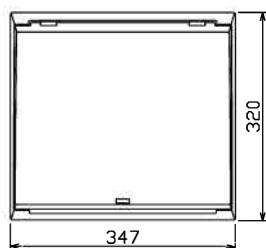
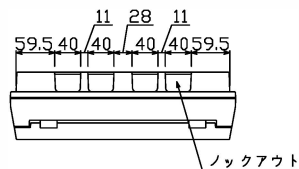
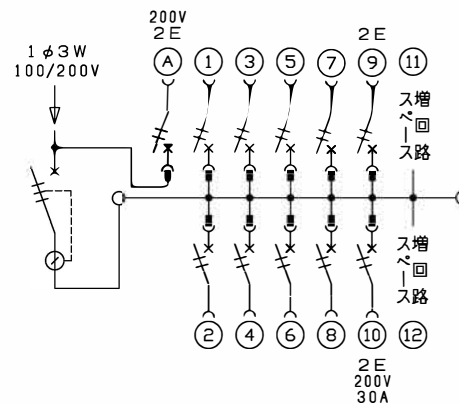
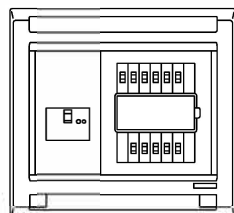
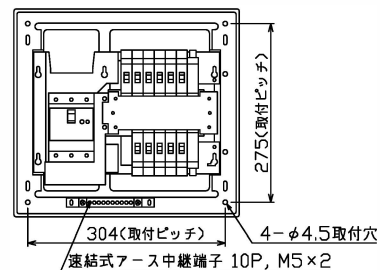

主幹) ELB 3P 60AF BC 5.0kA
30mA高速形 単3中性線欠相保護付

分岐) MCB 2P 30AF BC 2.5kA
コード短絡保護機能付

圧着端子: 22-6付属

Ⓐ回路: エコキュート用配線用遮断器

⓫回路: IHクッキングヒーター用配線用遮断器

リミッター スペース (木板)	主開閉器 漏電遮断器	1φ1用開閉器 安全ブレーカ	分岐開閉器数				付属機器取付 スペース (木板)	分電盤定格 定格電流	キャビネット仕様 形式	日付	名称	面	担当
(175×75)	3P2E	2P2E	安全ブレーカ 2P1E 20A	安全ブレーカ 2P2E 20A	安全ブレーカ 2P2E 30A	増回路 スペース	(175×75)	60 A	露出・半埋込兼用形	尺度 1/8 (A3基準)			
-	60 A GBU-63-1HEC	20 A BC-2NA	8 BC-1NA	1 BC-2NA	1 BC-2NA	2	-		材質 難燃性合成樹脂 (自己消火性)	承認 近藤	検図 羽生	設計 吉川	製図 長力
								色彩 マンセル 8GY9.7/0.2		テンパール工業株式会社			
										品名 住宅用分電盤			
										品番 MAG36102IC2			
										品番 (エコキュート・IHクッキングヒーター用)			