

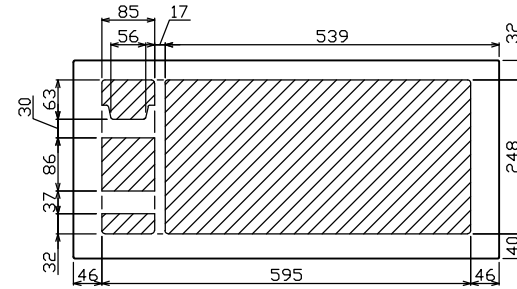

御納入先

様

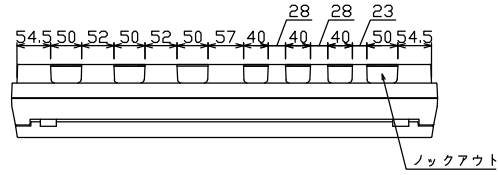

配線孔寸法図(//部開口)

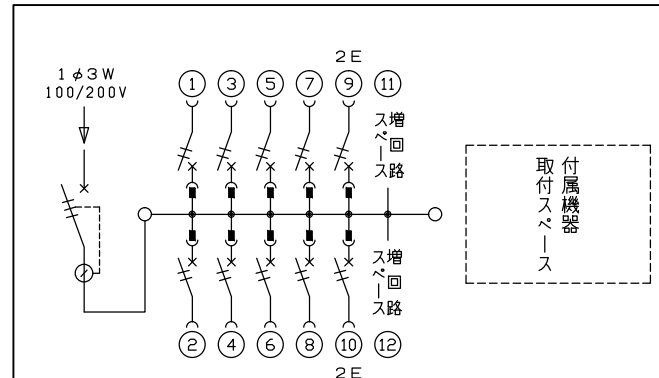
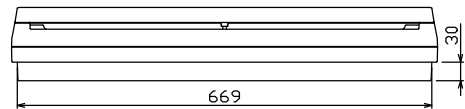
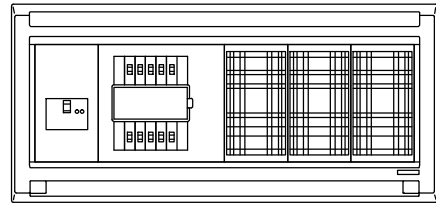
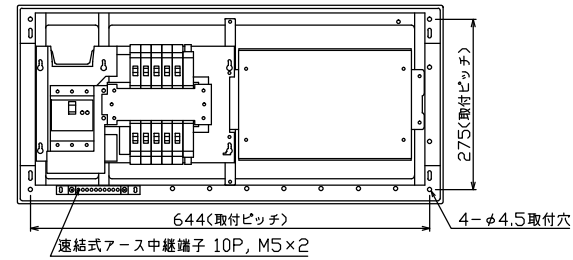
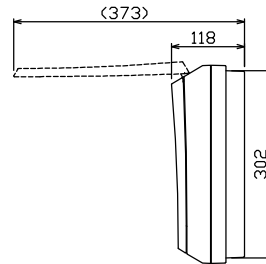
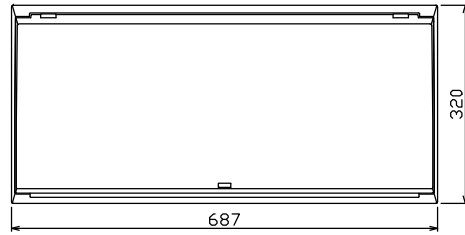

主幹) ELB 3P 60AF BC 5.0kA
30mA高速形 単3中性線欠相保護付
分岐) MCB 2P 30AF BC 2.5kA
コード短絡保護機能付
圧着端子: 14-6付属

リミッター スペース (木板) (175×75)	主開閉器		分岐開閉器数			増回路 スペース	付属機器取付 スペース (木板) (175×279)	分電盤定格		キャビネット仕様		日付	名称	面	担当
	漏電遮断器	一次送り回路	安全ブレーカ	安全ブレーカ	増回路			定格電流	60 A	形式	露出・半埋込兼用形				
-	3P2E	P E A	2P1E 20A	2P2E 20A	P E A	2	有	60 A	60 A	形式	露出・半埋込兼用形	1/8 (A3基準)	住宅用分電盤		
	60 A	-	8	2						材質	難燃性合成樹脂 (自己消火性)	近藤 羽生 吉 長力	MAG36102W		
	GBU-63-1HEC		BC-1NA	BC-2NA						色彩	マンセル 8GY9,7/0,2	テンパール工業株式会社			