

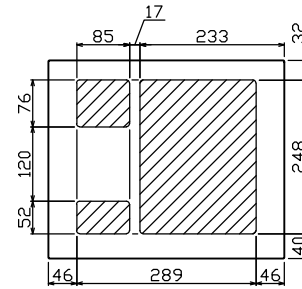

御納入先
様

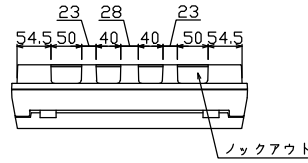

配線孔寸法図(斜線部開口)

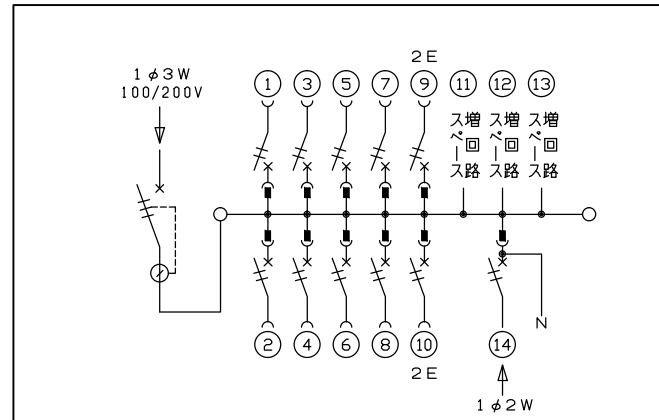
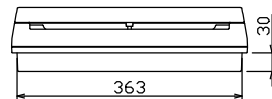
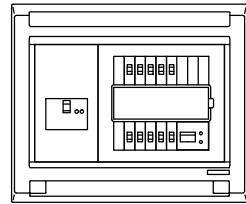
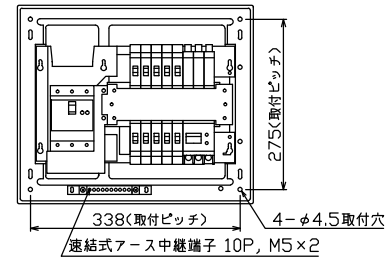
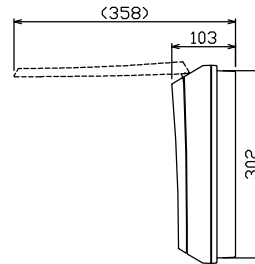
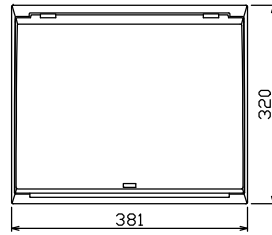

主幹) ELB 3P 60AF BC 5.0kA
30mA高速形 単3中性線欠相保護付
分岐) MCB 2P 30AF BC 2.5kA
コード短絡保護機能付
圧着端子: 14-6付属
⑭太陽光創遮断器: MCB 2P(N端子付)
50AF BC 2.5kA 単3中性線欠相保護付

リミッター スペース (木板) (175×75)	主開閉器	一次送り回路	分岐開閉器数			付属機器取付 スペース (木板) (175×75)	分電盤定格	キャビネット仕様		日付	名称	面	担当
	漏電遮断器		安全ブレーカ	安全ブレーカ	太陽光創遮断器		増回路 スペース	定格電流	形式	露出・半埋込兼用形			
—	3P3E GBU-63HEC	P E A	2P1E 20A	2P2E 20A	2P2E 30A	—	60 A	材質	難燃性合成樹脂 (自己消火性)	承認	図番	品名	住宅用分電盤
	60 A	—	8	2	1	3		色彩	マンセル 8GY9,7/0,2	検図	設計	製図	MAG36103T2 (太陽光発電システム用)
			BC-1NA	BC-2NA	BU-52NS					テンパール工業株式会社			