

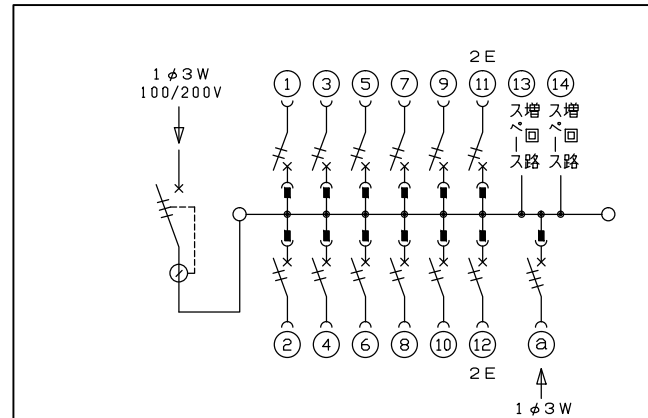

御納入先
様

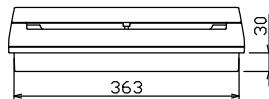
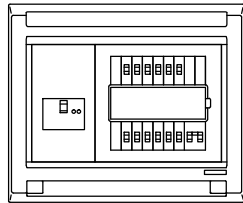
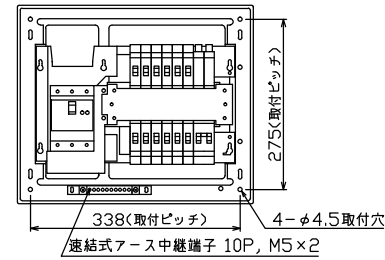
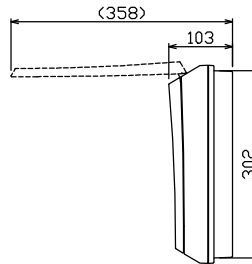
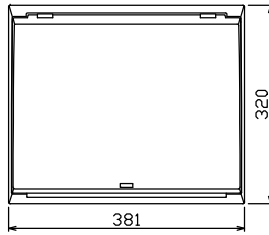
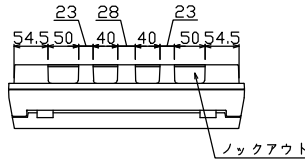

主幹) ELB 3P 60AF BC 5.0kA
30mA高速形 単3中性線欠相保護付
分岐) MCB 2P 30AF BC 2.5kA
コード短絡保護機能付
圧着端子: 14-6付属
① ガス発電側遮断器
: MCB 3P 30AF BC 2.5kA

リミッター スペース (木板) (175×75)	主開閉器	一次送り回路	分岐開閉器数				付属機器取付 スペース (木板)	分電盤定格	キャビネット仕様		日付	名称	面	担当
	漏電遮断器		安全ブレーカ	安全ブレーカ	ガス発電側遮断器	増回路 スペース	定格電流	形式	露出・半埋込兼用形	1/8 (A3基準)	承認	図番		
	3P3E	P E A	2P1E 20A	2P2E 20A	3P3E 20A		60 A	材質	難燃性合成樹脂 (自己消火性)	検図	設計	製品名	住宅用分電盤	
	60 A	-	10	2	1	2		色彩	マンセル 8GY9,7/0,2	製図	製品番	MAG36122GS2 (家庭用ガス発電・給湯暖房兼用)		
	GBU-63HEC		BC-1NA	BC-2NA	B-33NA					テンパール工業株式会社				