

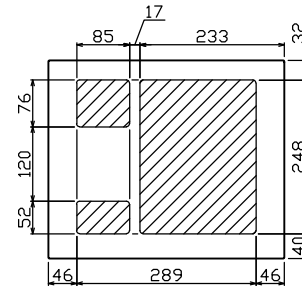

御納入先
様

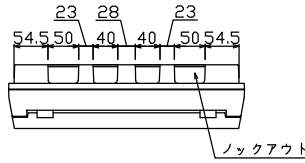

配線孔寸法図(斜線部開口)

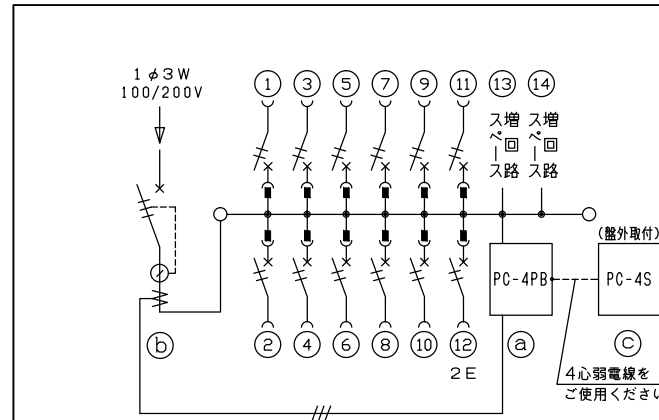
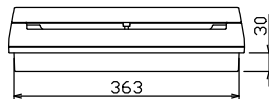
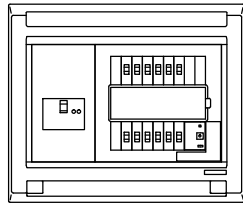
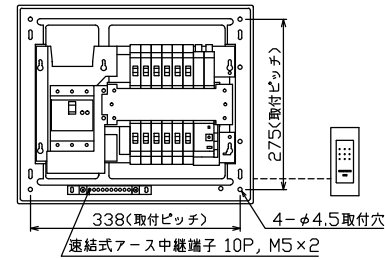
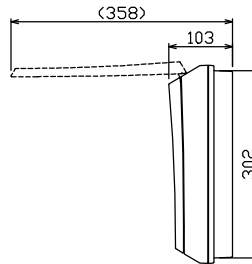
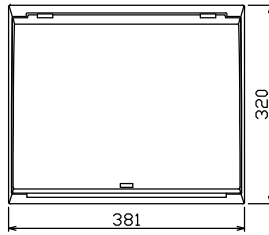

主幹) ELB 3P 60AF BC 5.0kA
30mA高速形 単3中性線欠相保護付
分岐) MCB 2P 30AF BC 2.5kA
コード短絡保護機能付
圧着端子: 14-6付属
① 省エネコントローラ (本体) PC-4PB
電流値の使用レベル信号外部出力機能付
電流制限器有無切替スイッチ付
② 変流器 φ17 (CT-17φA)
③ 省エネコントローラ (音声表示器) PC-4S
電気使用量レベル表示, スピーカ内蔵

リミッター スペース (木板) (175×75)	主閉閉器 漏電遮断器 3P2E GBU-63-1HCC	一次送り回路 P E A	分岐開閉器数			増回路 スペース	付属機器取付 スペース (175×75)	分電盤定格 定格電流 60A	キャビネット仕様		日付	名称	面	担当
			安全ブレーカ	安全ブレーカ				形式	露出・半埋込兼用形	承認	検査	設計	製図	
			2P1E 20A	2P2E 20A	P E A			材質	難燃性合成樹脂 (自己消火性)					
			10	2				色彩	マンセル 8GY9,7/0,2					
			BC-1NA	BC-2NA						テンパール工業株式会社				
														住宅用分電盤 MAG36122PC4 (ピークカット機能付)